



Catálogo de Productos y Usos. Soluciones Constructivas.

www.quickplack.com

Desarrollando Sistemas Constructivos desde 1999



quickplack

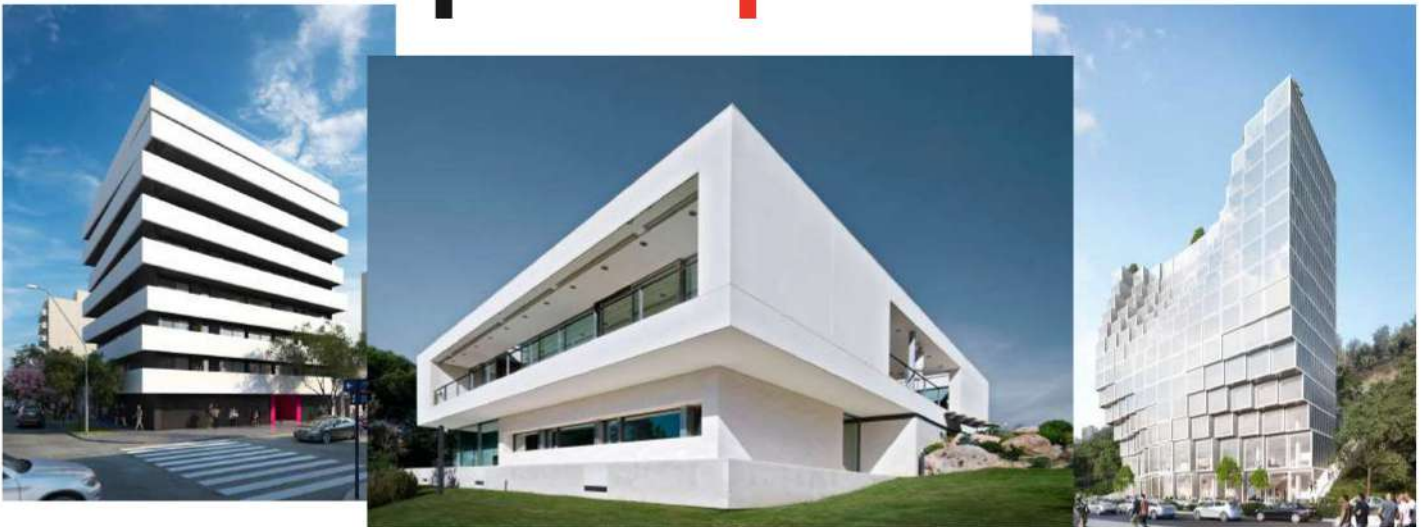

La pared ^{#1} del mundo



España

+34619199399
+34606852013

quickplack@quickplack.com

www.quickplack.com

PROLOGO

¿Quiénes somos?	5
Misión - Visión y Valores.	6
Nuestros Servicios	7

PRODUCTOS

quîckplâck - Concepto.	10
Dimensiones quîckplâck	11
quîckplâck - Basic.	12
quîckplâck-Imper / quîckplâck-Imperdeco	13
quîckplâck-rf	14
quîckplâck-Stop	15
quîckplâck - Steel.	16
quîckplâck - Cover	17
quîckfôam.	18
quîckmoldîng.	19
quîckmarîne.	21
quîcksteel	22
quîcksealîng	23
quîckfiber	24
quîckmôrtar	25

CARACTERÍSTICAS

Características	29
Eco-Innovador	31
Liviano, resistente y alta calidad	32
Dimensiones quîckplâck	33
Comparativa quîckplâck con otros sistemas.	36

SOLUCIONES Y APLICACIONES.

Exteriores.	39
Interiores.	41
Revestimiento de zonas húmedas.	43
Elementos preestablecidos.	44
Muebles de baño.	45
Superficies no recubiertas con baldosas	46
Construcción de muebles y estantes para baño.	47
Platos de ducha.	49
Paneles de construcción en suelo.	52
Revestimiento de paredes existentes y creación de nuevas paredes.	53
Soporte para baldosas sobre estructuras metálicas o de madera.	55
Creación y división de nuevos espacios	56
Aplicación para escaleras	58

quïckdêsing

Concepto	59
----------	----



¿Quiénes somos?

quïckplâck, empresa líder en la fabricación de PANELES de tipo sándwich con núcleo de Poliestireno Expandido (EPS), poliestireno extruido (XPS), lana de roca, maderas compuestas, corcho natural, poliuretanos y mixtos combinados entre sí. Así como molduras decorativas, elementos arquitectónicos y acabados flexibles. Ofrecemos al mercado productos de calidad insuperable, que cumplen con los más exigentes estándares a nivel mundial. Actualmente, nuestros esfuerzos están enfocados al mercado de la construcción, industrial y doméstico.

Nuestro grupo trabaja para siempre estar a la vanguardia en las áreas de mercado que atendemos, además de continuar en la búsqueda constante de nuevos usos de nuestros PANELES, sistemas y elementos arquitectónicos.

Gracias a sus características termo acústicas, antisísmicas y de impermeabilidad, nuestros productos tienen gran demanda, ya que utilizamos materiales idóneos de alta capacidad de aislamiento y protección. Nuestros productos permiten la mejora de los métodos y sistemas constructivos tradicionales

En cada producto fabricado hemos puesto nuestra experiencia, ingeniería avanzada y tecnología punta. La calidad en nuestros productos siempre ha sido nuestra meta y la prueba de ello son las certificaciones que nos respaldan.

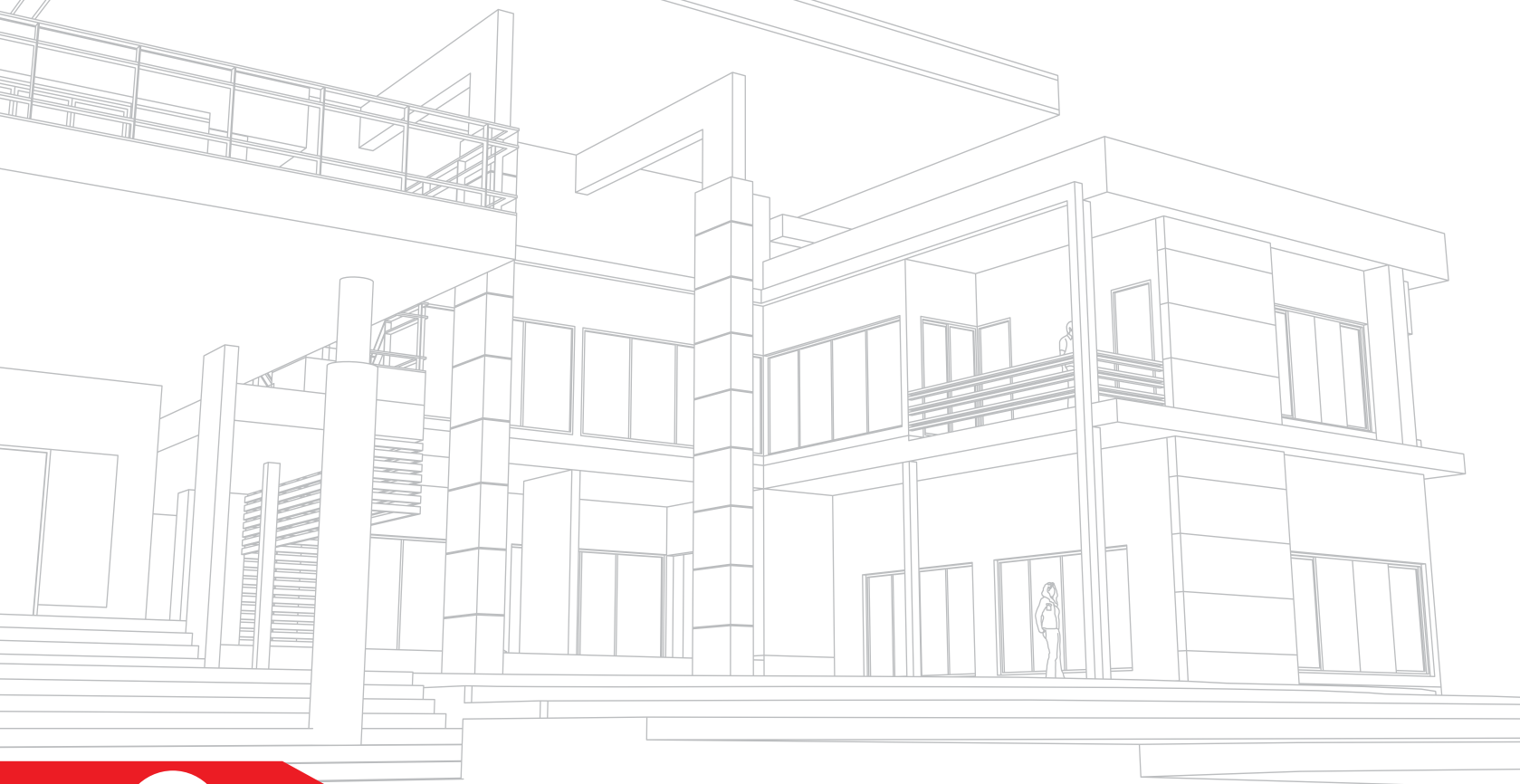



Misión.

En **quîckplâck** trabajamos día a día ofreciendo soluciones constructivas idoneas que permiten satisfacer las necesidades de nuestros clientes, brindando además, la posibilidad de centralizar sus pedidos hacia un mismo proveedor, y así, ahorrar de manera significativa en sus costes de administración. Todo ello manteniendo los más altos estándares de calidad que nos caracterizan. Esto nos lleva en la actualidad, a ser importantes impulsores en los sectores de la construcción e industrial, desarrollando proyectos eficientes e incentivando la innovación.

Visión.

En **quîckplâck** al igual que no nos marcamos límites ni fronteras en nuestro trabajo diario, tampoco lo hacemos cuando nos planteamos nuevos retos, por ello, además de seguir manteniendo el liderazgo nacional del sector y hacerlo crecer cada año, estamos trasladando ese liderazgo también al sector internacional, manteniendo siempre la misma filosofía de calidad y servicio que nos caracteriza.

Valores.

- Honestidad
- Responsabilidad
- Respeto
- Puntualidad
- Creatividad
- Lealtad
- Eficiencia
- Trabajo en Equipo
- Espíritu de Servicio

Encaminado a la consecución y cumplimiento de los objetivos de nuestros clientes.

- Orden y limpieza

Hacemos las cosas diferentes pero con métodos entendibles y realizables por todos.

- Innovación

Para ofrecer soluciones reales que hagan que nuestros clientes nos prefieran sobre la competencia.

- Continuo I + D + I

Investigación, desarrollo e innovación

■ Nuestros Servicios



Fabricación
panel quíckplâck



Fabricación Módulos
Pre-Industrializados



QUÍCKPÔÔL
Vasos para piscinas



Fabricación de
Embalaje



Fabricación de
Letras corpóreas / Rótulos



Fabricación de
Pérgolas y Volados



quïckplâck®



Productos.

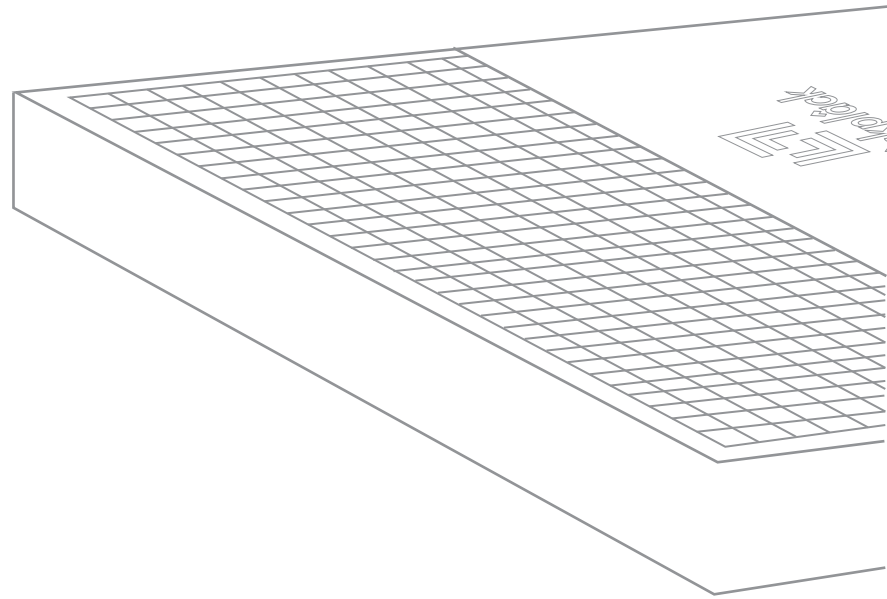

quickplack®

Nuestros paneles de quickplack son un sándwich con núcleo de Poliestireno Expandido (EPS), poliestireno extruido (XPS), lana de roca, maderas compuestas, corcho natural, poliuretanos y mixtos combinados entre sí, Así como molduras decorativas, elementos arquitectónicos y acabados flexibles. Un armado superficial exterior de fibra que le confiere gran resistencia y terminaciones con morteros especiales de altas prestaciones.

Los paneles de quickplack no son un material de construcción convencional, posee muchas cualidades que lo hacen un producto excepcional. Ofrecen una gran resistencia a los cambios climáticos, aislamiento térmico eficaz, antisísmico y una gran funcionalidad como base de cualquier revestimiento tanto vertical (muros, divisiones, cerramientos en general) como horizontal (pavimentos, techos, etc.).

Es un material fácil de manejar e instalar, se suministra en distintos tipos de gramaje, lo que lo hace un producto polivalente, pues se puede adaptar a cualquier necesidad y/o proyecto. Ya sea en obra nueva, rehabilitación, o como soporte base de cualquier tipo, suelo técnico o aislante, suplementación de antiguas superficies, diseño de mobiliario, etc.

quickplack permite la personalización necesaria en cada caso.

Todos los productos mostrados en este catálogo pueden ser fabricados en núcleo de poliestireno expandido (EPS), poliestireno extruido (XPS), poliuretanos, lana de roca, maderas compuestas, corcho natural y mixtos combinados entre si.

quickplack ayuda al cumplimiento de las normas y CTE



Productos

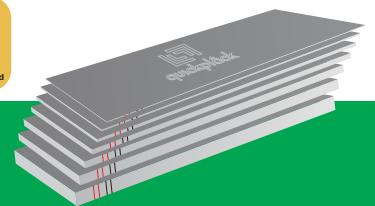

■ Dimensión Paneles.

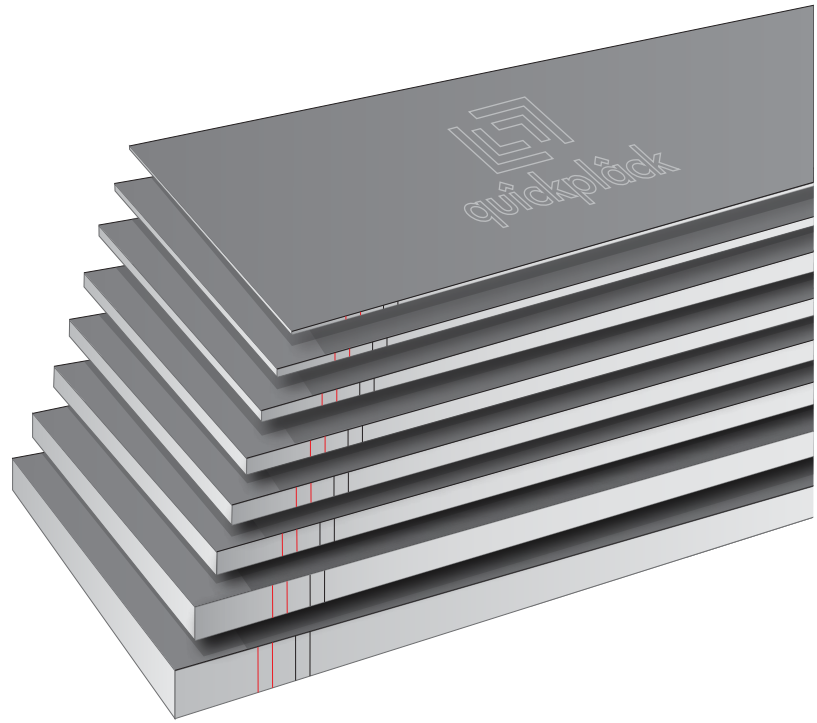

Múltiples opciones

quickplack se suministra en distintos grosores y medidas, lo que hace posible cumplir con las exigencias de cualquier proyecto.

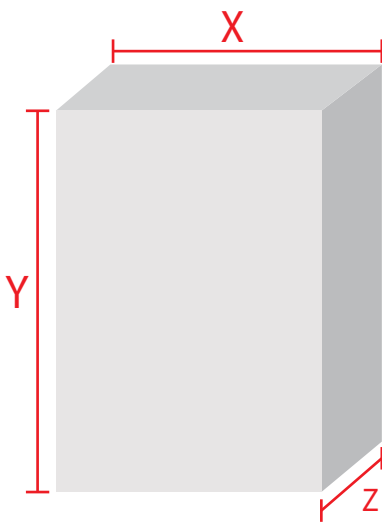

Rango de medidas standard

X= 500 · 600 · 1000 · 1200 mm

Y= 2000 · 3000 · 4000 · 5000 · 6000 mm

Z= 10 · 20 · 30 · 50 · 75 · 100 · 150 · 200 mm

quickplack ayuda al cumplimiento de las normas y CTE

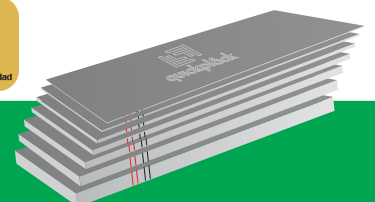

quïckplâck Basic

quïckplâck basic , es el soporte ideal para abarcar grandes espacios de forma ligera, rápida, de bajo costo y con gran resistencia térmica , acústica, antisísmica y al impacto.

Este es un sistema compuesto por una placa base de quïckfôam (Poliestireno Expandido (EPS), poliestireno extruido (XPS), lana de roca, maderas compuestas, corcho natural, poliuretanos y mixtos combinados entre sí) armado superficialmente en ambas caras mediante quïckfiber (malla de fibra de gran resistencia) y puente de unión y terminación final mediante quïckmôrtar (mortero de alta prestaciones). Los paneles previamente elaborados y cortados según las exigencias de cada proyecto, pueden ser utilizados para la ejecución de volúmenes arquitectónicos, mediante muros, divisiones interiores, cerramientos exteriores o forjados.

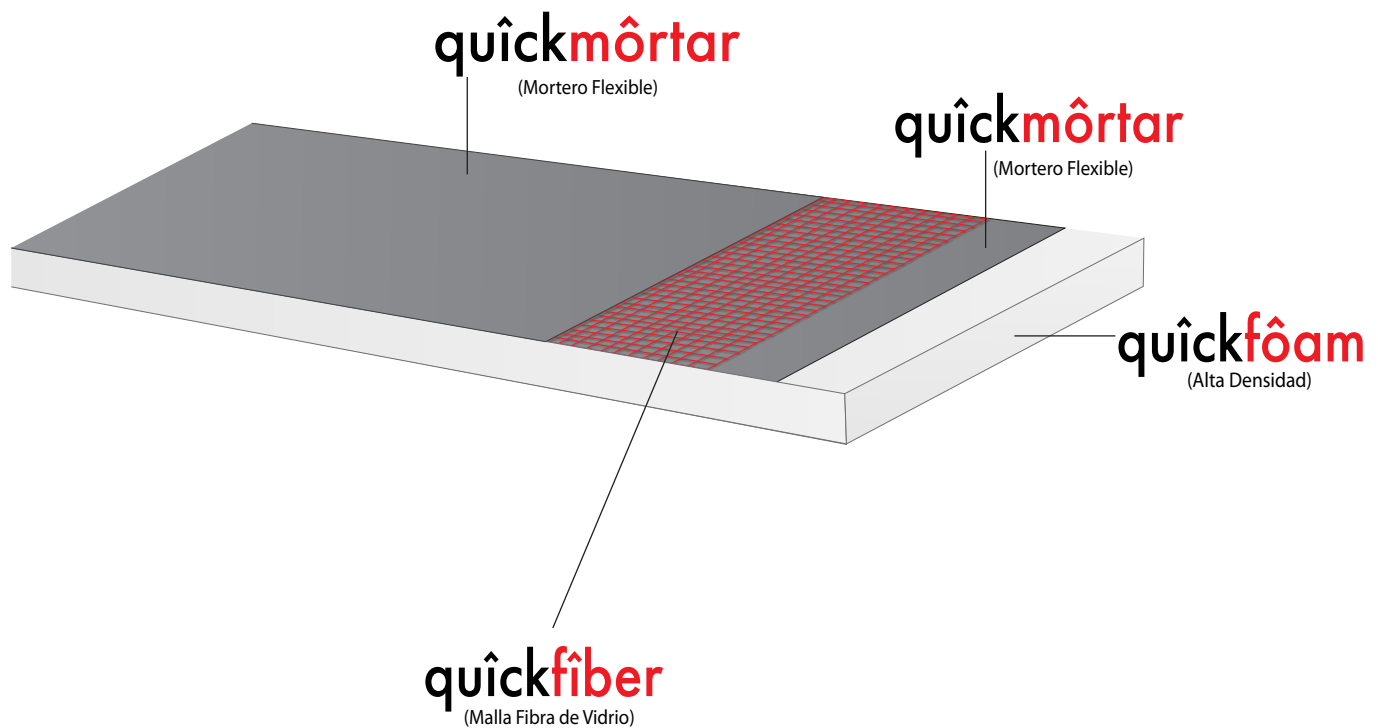

quïckplâck ayuda al cumplimiento de las normas y CTE



CTE
CÓDIGO TÉCNICO
DE LA EDIFICACIÓN

SE
Seguridad
estructural

SI
Seguridad
en caso
de incendio

SUA
Seguridad
de utilización y
accesibilidad

HE
Ahorro
de energía

HR
Protección
frente al ruido

HS
Salubridad

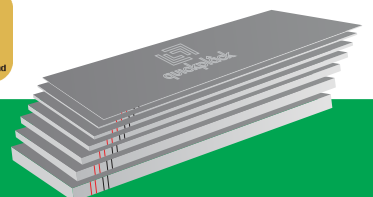

Productos

12

www.quickplack.com

quïckplâck imper

quïckplâck imper , es el soporte ideal para abarcar grandes espacios de forma ligera, rápida, de bajo costo, con gran resistencia térmica , acústica, antisísmica y al impacto, incorporando además una estanqueidad del 100% .

Este es un sistema compuesto por una placa base de quïckfôam (Poliestireno Expandido de alta densidad) armado superficialmente en ambas caras mediante quïckfiber (malla de fibra de gran resistencia) y puente de unión y terminación final mediante quïckmôrtar imper (mortero de alta prestaciones 100% estanco). Los paneles previamente elaborados y cortados según las exigencias de cada proyecto, pueden ser utilizados para la ejecución de volúmenes arquitectónicos, mediante muros, divisiones interiores, cerramientos exteriores o forjados.

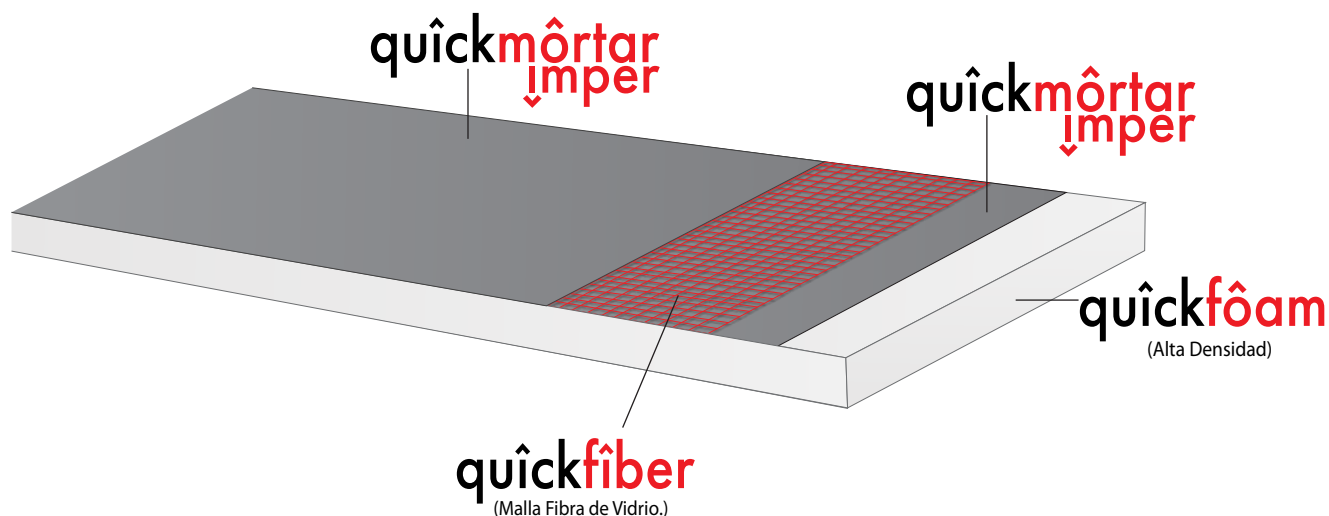

quïckplâck imper deco

quïckplâck imperdeco , es una variante de quïckmôrtar imper, que nos permite una elección según nuestra necesidad sobre una paleta de determinados colores.

quïckplâck ayuda al cumplimiento de las normas y CTE



Productos

13

www.quickplack.com

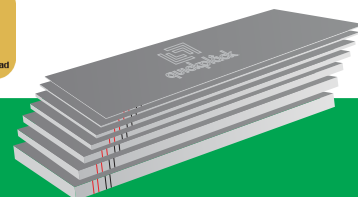

quïckplâck_{rf}

quïckplâck_{rf}, es el soporte ideal para abarcar grandes espacios de forma ligera, rápida, de bajo costo y con gran resistencia térmica, acústica, antisísmica y al impacto. Incorporando, además, una última capa ignífuga que le proporciona la necesaria resistencia al fuego.

Este es un sistema compuesto por una placa base de quïckfôam (Poliestireno Expandido de alta densidad) armado superficialmente en ambas caras mediante quïckfiber (malla de fibra de gran resistencia), puente de unión mediante quïckmôrtar (mortero de alta prestaciones) y finalmente una capa de mortero quïckmôrtar_{rf} (mortero ignífugo). Los paneles previamente elaborados y cortados según las exigencias de cada proyecto, pueden ser utilizados para la ejecución de volúmenes arquitectónicos, mediante muros, divisiones interiores, cerramientos exteriores o forjados.

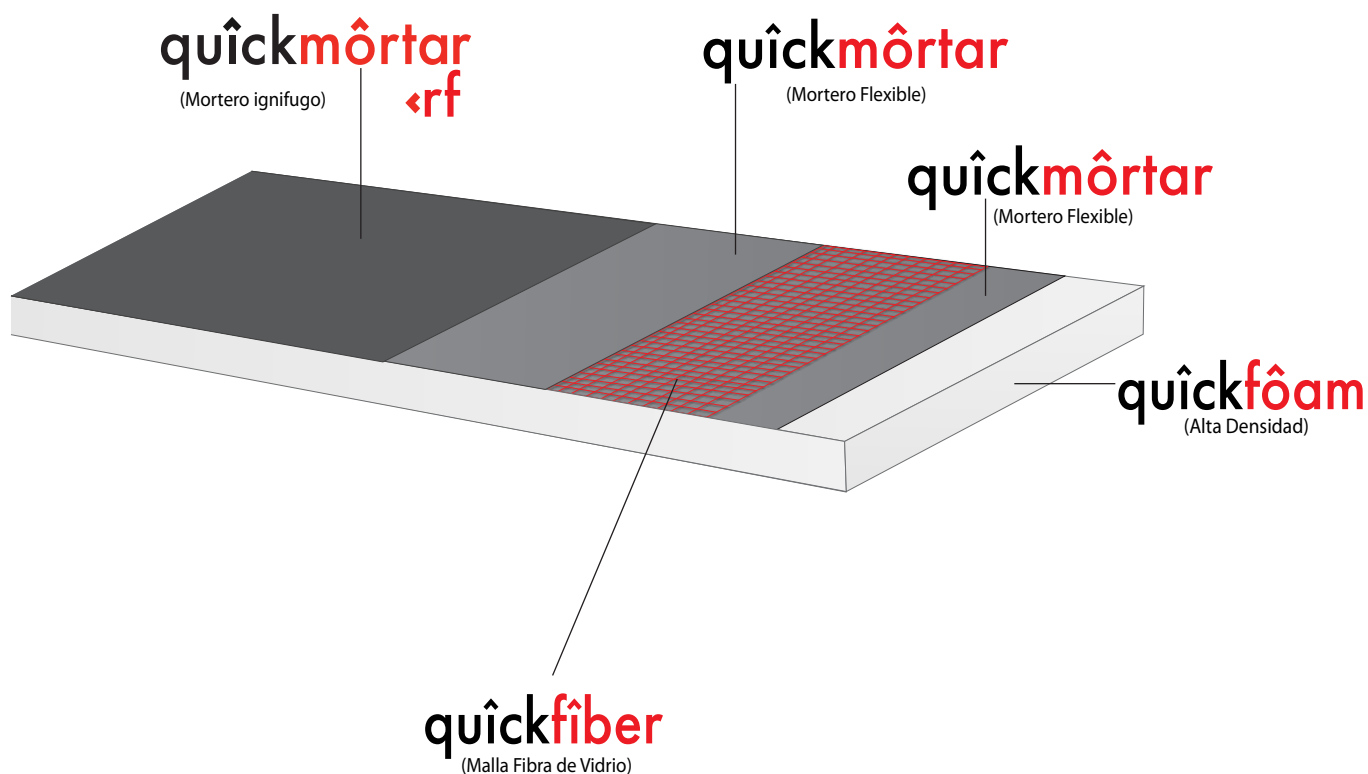

quïckplâck ayuda al cumplimiento de las normas y CTE

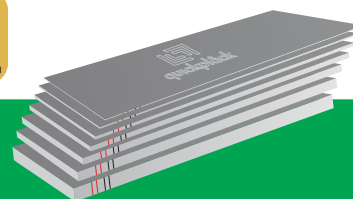

quïckplâck stop

quïckplâck stop , es el soporte ideal anti humedad apto para su instalación en cuartos y espacios húmedos, en elementos tales como tabiquerías, estantes, vasos exteriores de bañera, mobiliario de lavamanos etc. De gran resistencia térmica, acústica y al impacto, incorpora, además, un 100% de impermeabilidad y resistencia a la presión del agua.

Este es un sistema compuesto por una placa base de quïckfôam (Poliestireno Expandido de alta densidad), capa superficial en ambas caras de quïckmôrtar (mortero de alta prestaciones), y terminación final en ambas caras mediante lamina tricapa quïckstôp (sándwich de 0,7 mm de espesor compuesta por doble capa de polipropileno y capa intermedia de poliuretano)

Los paneles previamente elaborados y cortados según las exigencias de cada proyecto, puede ser utilizados para los usos inicialmente definidos así como para cualquier otra necesidad que requiera de tales características.

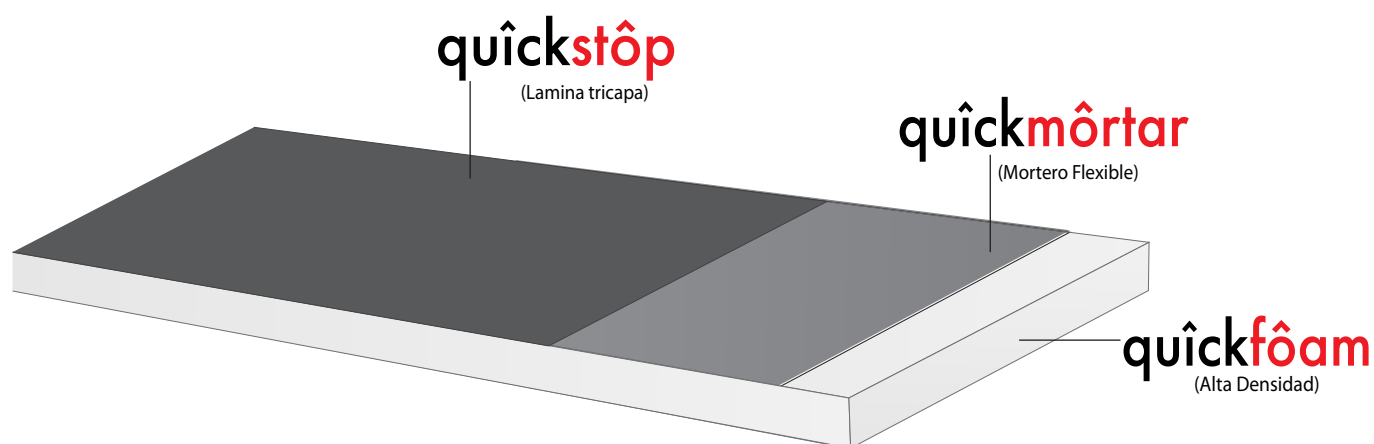

quïckplâck ayuda al cumplimiento de las normas y CTE



Productos

15

www.quickplack.com

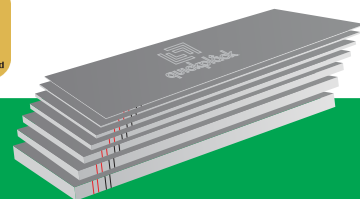

quïckplâck Steel

quïckplâck Steel, es un soporte autoportante con gran resistencia a flexión y compresión ideal para abarcar grandes espacios de forma ligera, rápida, de bajo costo y gran resistencia térmica, acústica, antisísmica y al impacto.

Este es un sistema compuesto por una placa base de quïckfôam (Poliestireno Expandido de alta densidad), armado interiormente mediante quïcksteel (perfilería de acero galvanizado embutida), y superficialmente mediante quïckfiber (malla de fibra de gran resistencia) y puente de unión y terminación final mediante quïckmôrtar (mortero de alta prestaciones), los paneles previamente elaborados y cortados según las exigencias de cada proyecto, pueden ser utilizados para la ejecución de volúmenes arquitectónicos, mediante muros, divisiones interiores o cerramientos exteriores.

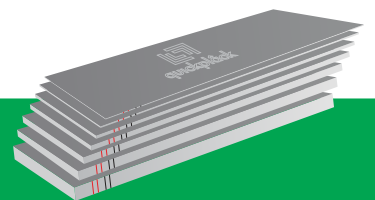
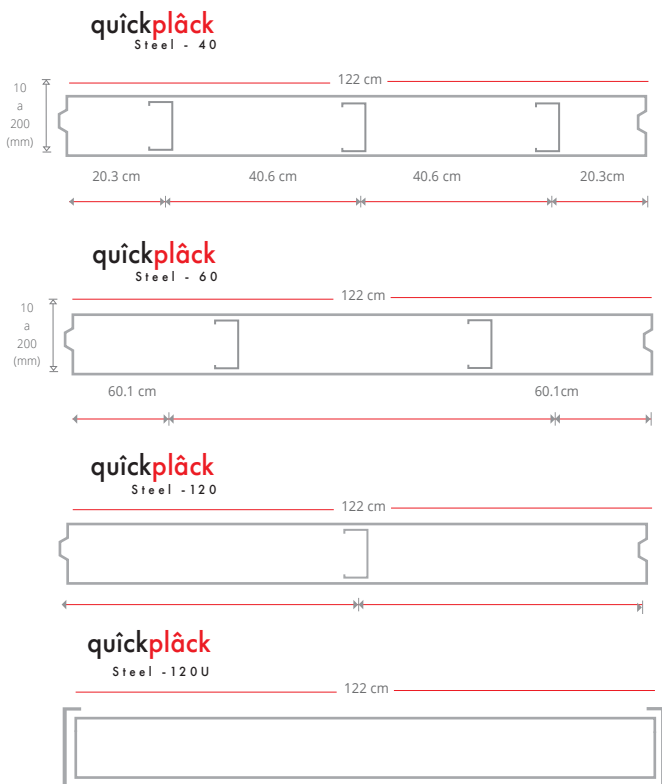
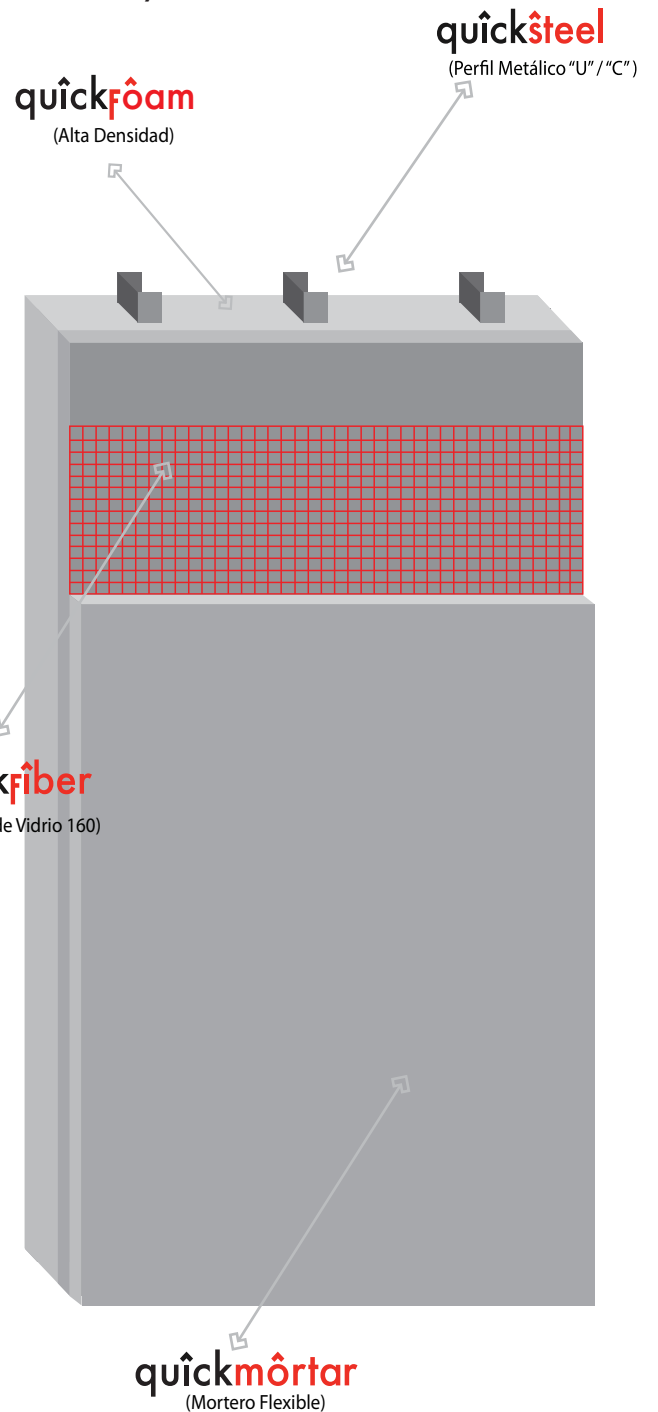

quïckplâck Cover

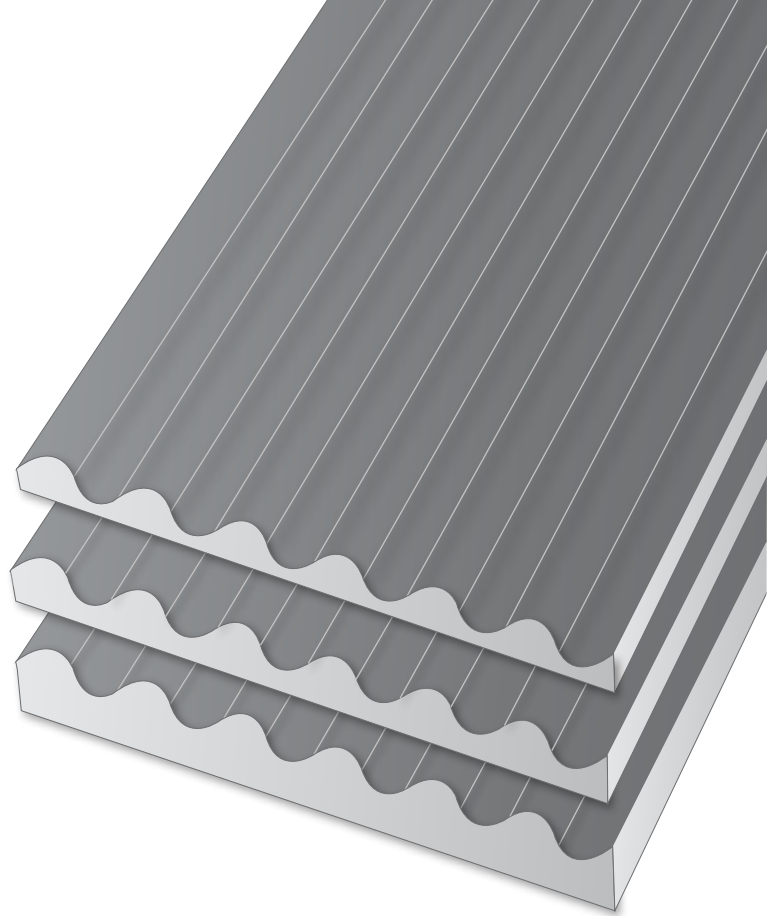

Los paneles de quïckplâck Cover, específicos para todo tipo de cubiertas, resuelven cualquier necesidad en ambientes exteriores dando solución al aislamiento térmico, acústico y evitando filtraciones. Todo en un sólo producto.

Rápido de instalar, ultraligero y sin necesidad de mantenimiento.

100mm



150mm



200mm

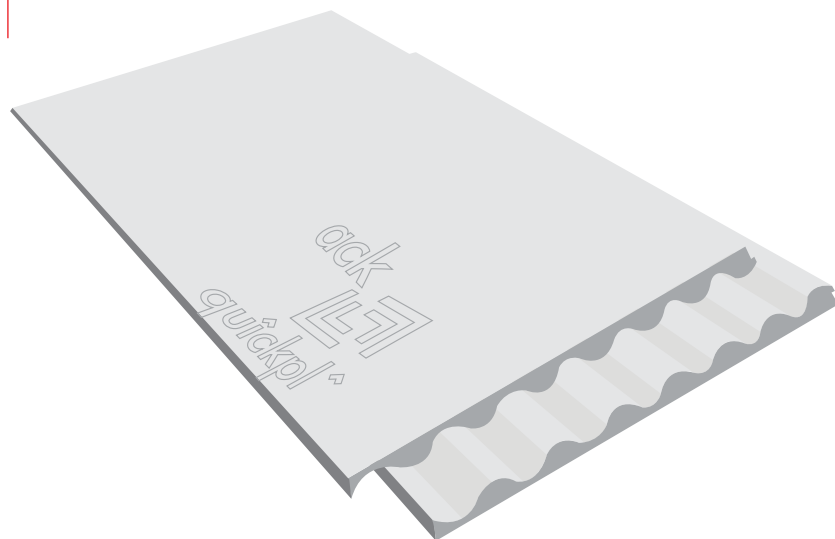

quïckplâck ayuda al cumplimiento de las normas y CTE



CTE
CÓDIGO TÉCNICO
DE LA EDIFICACIÓN

SE
Seguridad
estructural

SI
Seguridad
en caso
de incendio

SUA
Seguridad
de utilización y
accesibilidad

HE
Ahorro
de energía

HR
Protección
frente al ruido

HS
Salubridad



Productos

17

www.quickplack.com

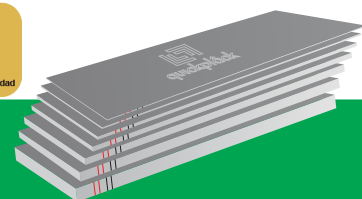



quîckfôam

quîckfôam es una lamina de poliestireno expandido de alta densidad, suministrada en diversos grosores y medidas y cortada según las necesidades del proyecto.

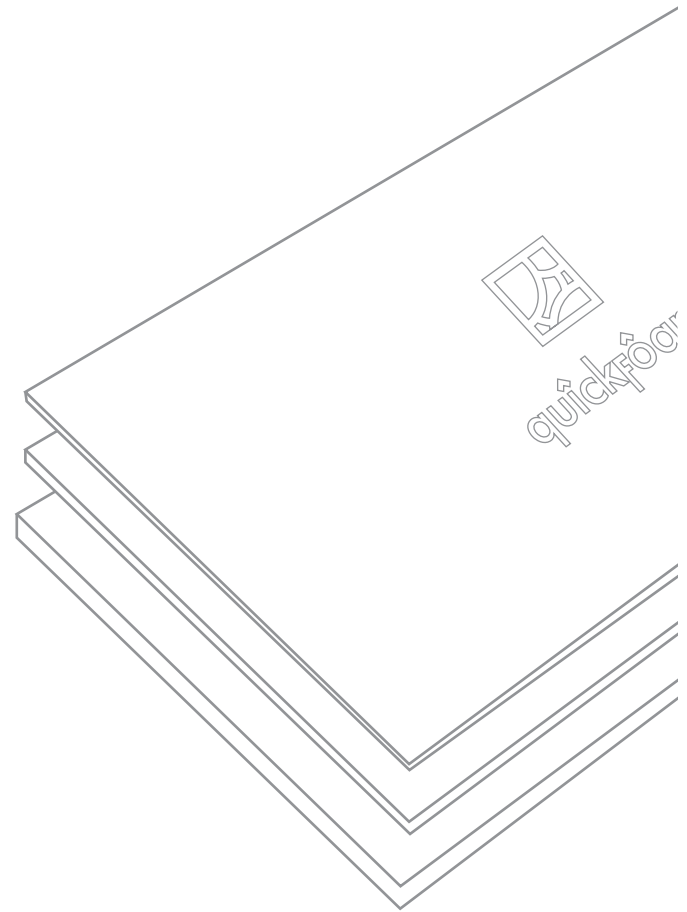

quîckfôam puede ser fabricado en base a

- Poliestireno Expandido (EPS)
- Poliestireno extruido (XPS)
- Lana de roca
- Maderas compuestas
- Corcho natural
- Poliuretanos
- Mixtos combinados entre sí

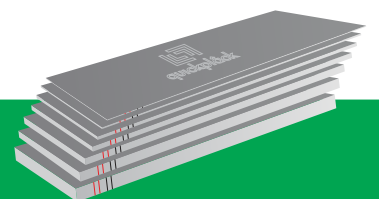



quïckmoldîng

quïckmoldîng es un producto fabricado a base de Poliestireno Expandido de alta densidad (EPS), polímeros de acrílicos con distintos tipos de texturas, quïckmôrtar (mortero de altas prestaciones) y quïckfîber (malla de fibra de vidrio). Tales componentes le permiten resistir con éxito cualquier exigencia climática. Se elabora en una amplia gama de diseños, formas y tamaños, para todo tipo de aplicaciones, bien sea en interiores o exteriores.

Se admiten pedidos y diseños personalizados.

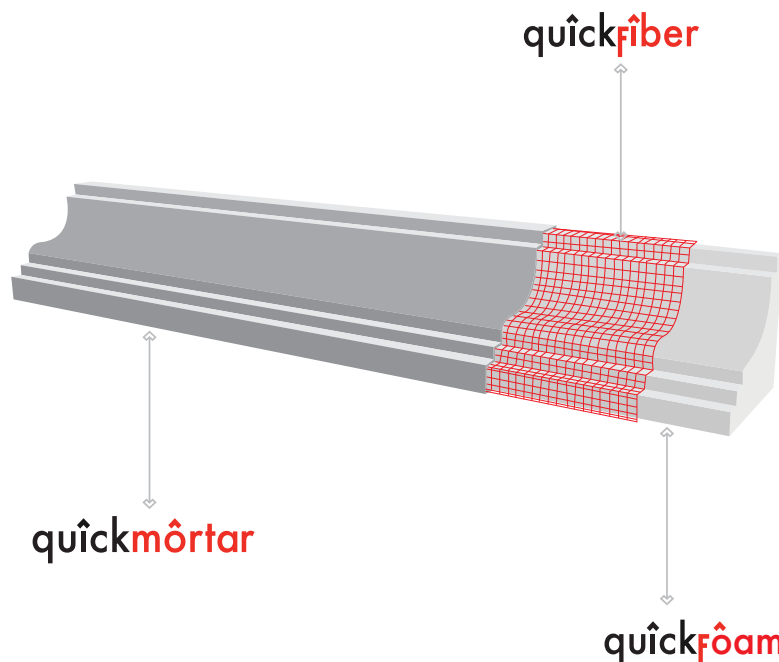
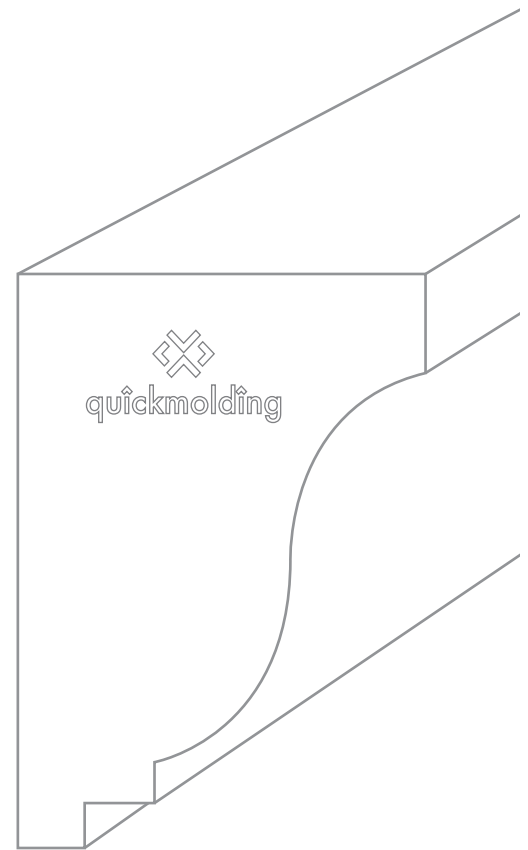

Ventajas.

- ◇ Amplia gama de diseños.
- ◇ Fortaleza ante los cambios climáticos.
- ◇ Adecuación a distintos sistemas.
- ◇ Resistencia y ligereza.
- ◇ Diseños personalizados.
- ◇ Afinidad con diferentes acabados.
- ◇ Estabilidad y bajo costo.
- ◇ Fácil instalación.

quïckplâck ayuda al cumplimiento de las normas y CTE



Productos

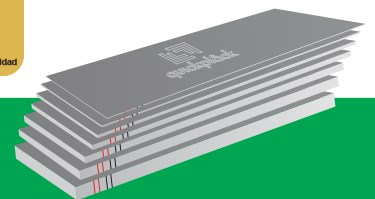

quickmolding

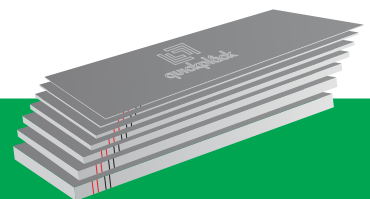
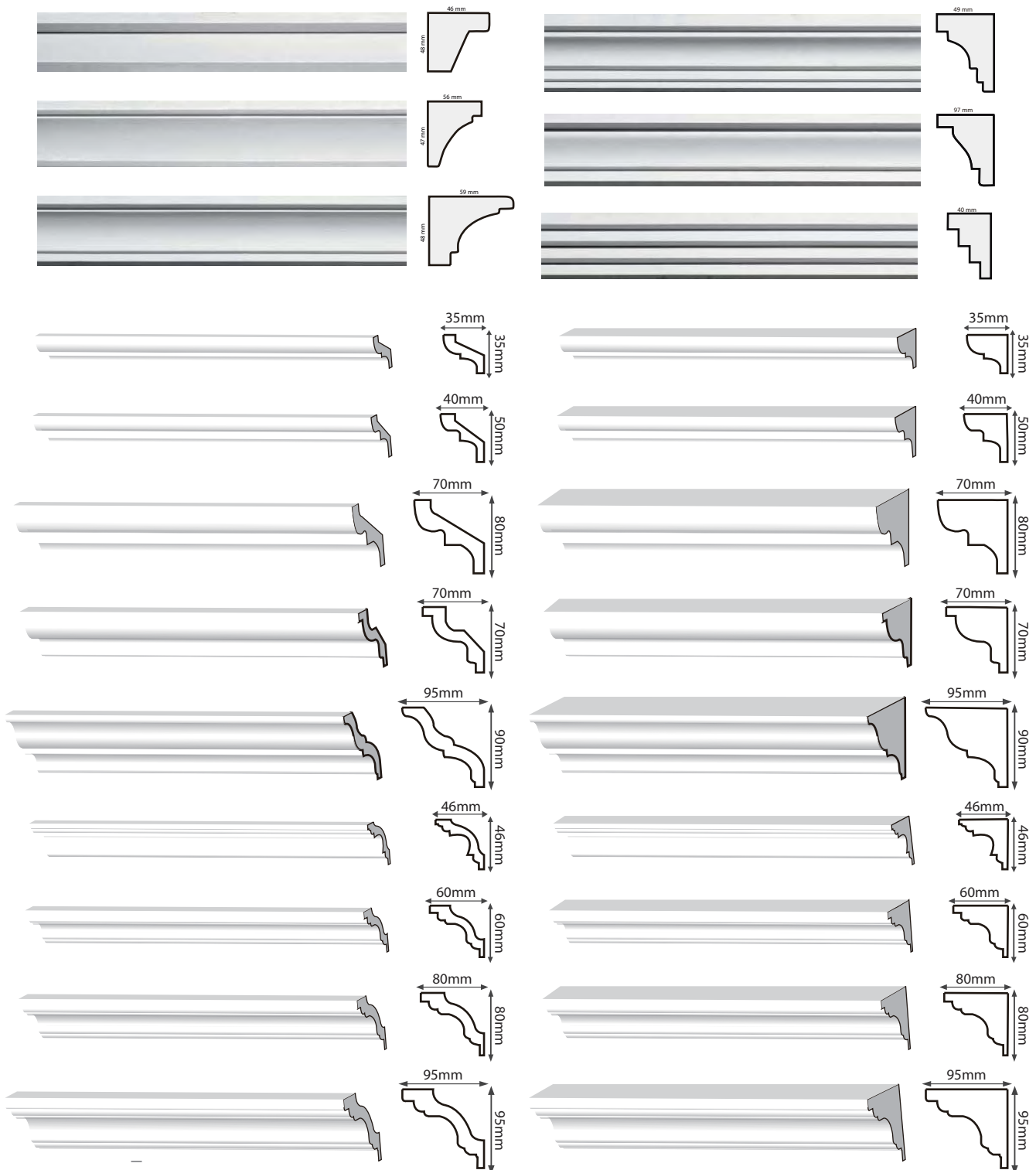



quïckmarîne

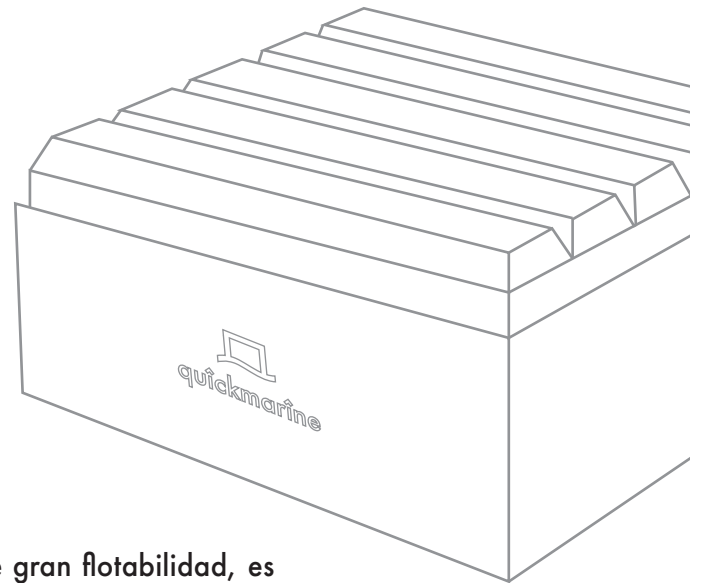

quïckmarîne como bloque de Poliestireno Expandido de gran flotabilidad, es un elemento idóneo como base de apoyo de marinas y muelles flotantes. Es cortado a la medida del proyecto.

Las piezas son fabricadas a base de quïckfôam (Poliestireno Expandido de alta densidad) y quïckmôrtar (mortero de altas prestaciones). Esta combinación da como resultado una herramienta ideal para el diseño y fabricación de este tipo de elementos.



Ventajas.

- Amplia gama de diseños.
- Fortaleza ante los cambios climáticos.
- Adecuación a distintos sistemas.

Presentación.

Este producto se fabrica según especificaciones concretas de proyecto.

Hay unas medidas estandarizadas:

Alto	Ancho	Largo
0,94 m	1,70 m	2,23 m
1,20 m	2,83 m	3,35 m

Usos .

Este producto están enfocado específicamente para la construcción de marinas, pudiendo adaptarse a otros usos que requieran tan especiales características.

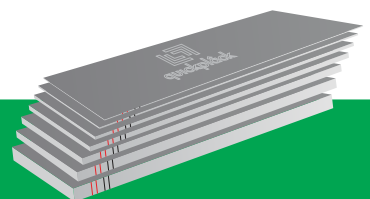



quicksteel

quicksteel son perfiles metálicos de acero galvanizado
Fabricado en distintas medidas y grosores.

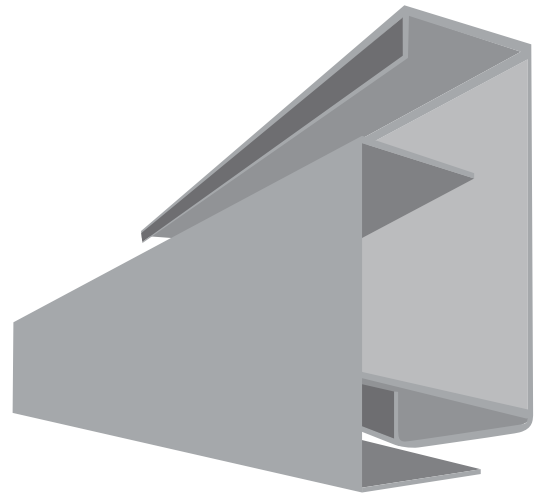

	50mm	75mm	100mm	150mm	200mm
1.5mm/16cal.					
1.2mm/18cal.					
1.0mm/20cal.					
0.8mm/22cal.					
0.5mm/26cal.					

	30mm	50mm	75mm	100mm	150mm	200mm
1.5mm/16cal.						
1.2mm/18cal.						
1.0mm/20cal.						
0.8mm/22cal.						
0.5mm/26cal.						

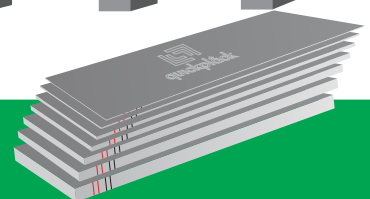
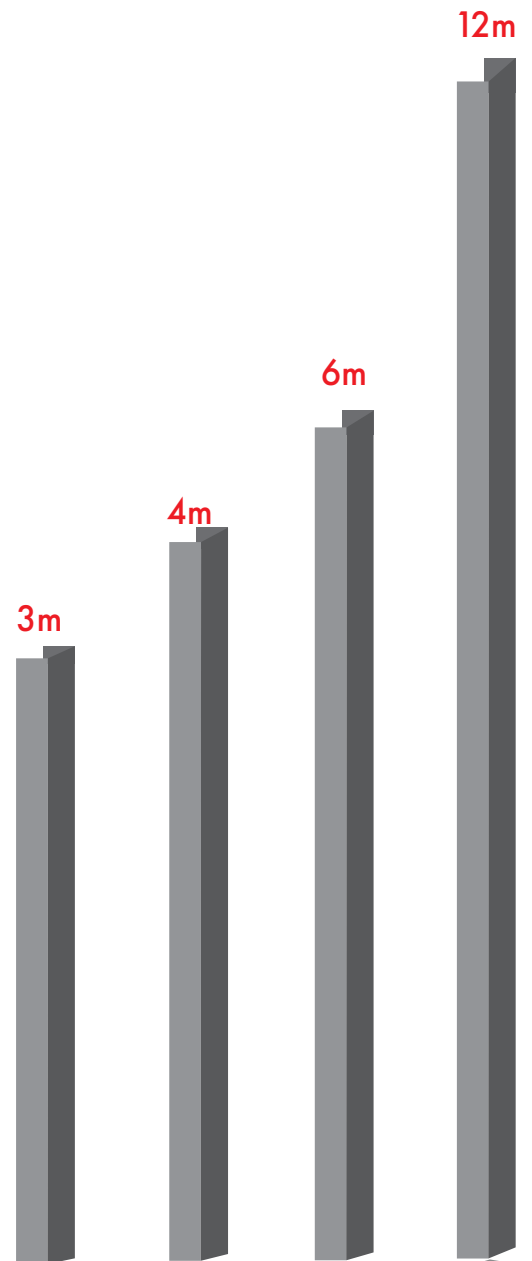

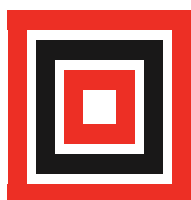

quîcksealing



quîcksealing, es un adhesivo a base de poliuretano que se utiliza tanto para el junteado entre todo tipo de elementos constructivos como para la fijación de gran variedad de elementos de acabado.

Sus características de impermeabilidad, estanqueidad y elasticidad lo hacen un elemento imprescindible en la construcción tanto de obra nueva como de rehabilitación.

De fácil aplicación y manejo, contribuye eficazmente a la impermeabilización y estanqueidad de todo tipo de acabados finales.

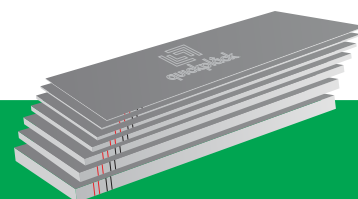

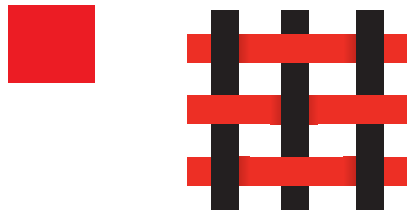

quîckfîber



quîckfîber es una malla fabricada con fibra de vidrio entrelazada, utilizada tanto para la consecución del monolitismo y resistencia adecuados de los paneles, como para la prevención de fisuras internas y externas en el junteado necesario entre elementos constructivos. Igualmente es imprescindible en la reparación de todo tipo de fisuras de cualquier etiología.

20 cm

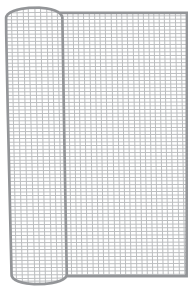

50 cm

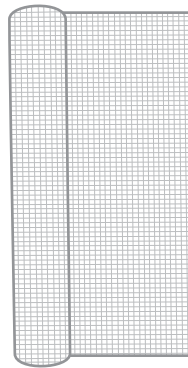

100 cm



120 cm

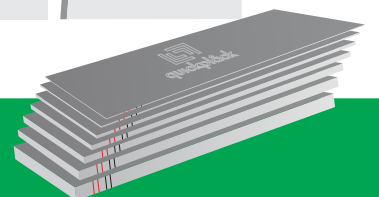
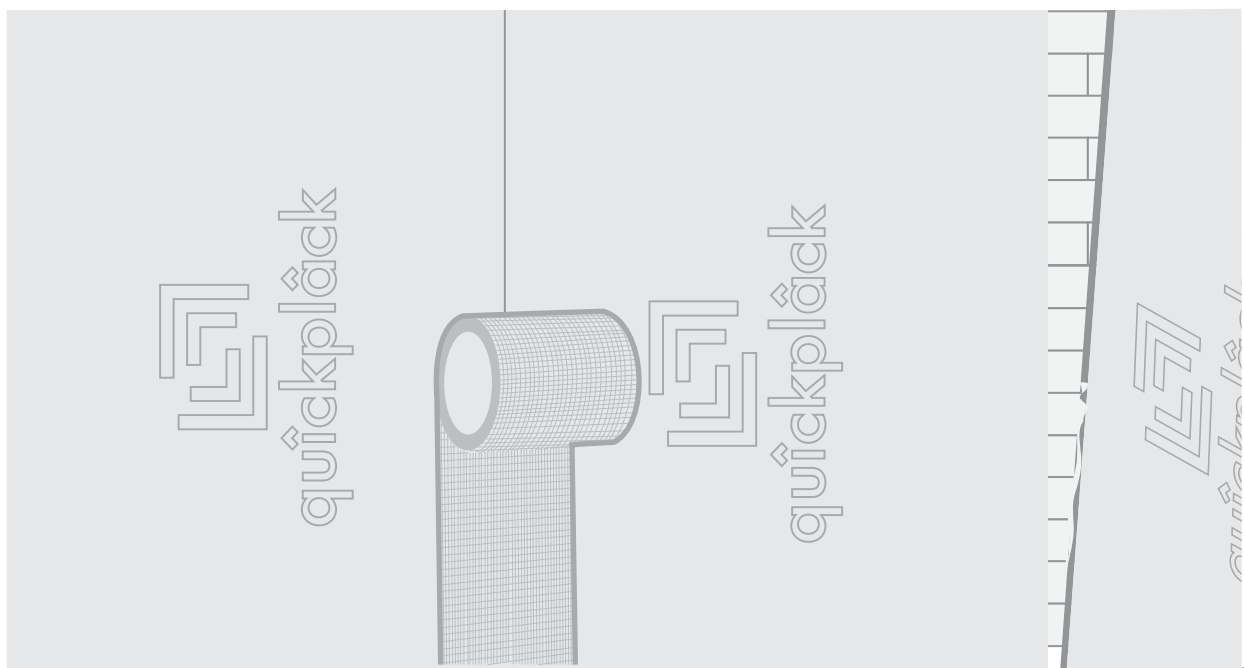
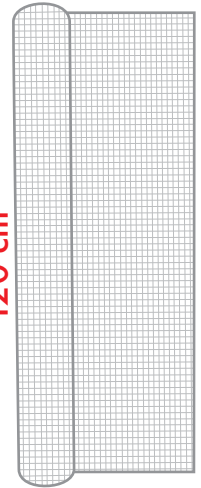



quïckmôrtar

quïckmôrtar (Mortero flexible)



quïckmôrtar es un mortero de base cementosa compuesto por conglomerantes hidráulicos, áridos de granulometría seleccionada y aditivos específicos que le confieren sus especiales características de adherencia, trabajabilidad, impermeabilidad, transpirable al vapor, resistencia al descuelgue, flexibilidad y rendimiento.

quïckmôrtar imper

quïckmôrtar imper, es un mortero que posee las características antes mencionadas a las que se les suma un 100% de estanqueidad. Haciéndolo idóneo para todo tipo de usos en ambientes y espacios húmedos o donde sea requerida tal característica.



quïckmôrtar imperdeco



quïckmôrtar imperdeco, es un mortero con todas las características de quïckmôrtar imper a las que sumamos su tacto sedoso y la posibilidad de acabados con una paleta determinada de colores.

quïckmôrtar rf

quïckmôrtar rf, es un mortero ignífugo desarrollado a base de ligantes hidráulicos, áridos ligeros con perlita, vermiculita y una formulación especial que proporciona la necesaria estabilidad al fuego en función de los grosores aplicados.



quïckmôrtar gypsum



quïckmôrtar gypsum, es un yeso (sulfato de calcio de deshidratado) de proyección, de rápida aplicación, elevada inercia térmica, baja conductividad, transpirable, buen aislante acústico, incombustible y, por tanto, capaz de proporcionar una excelente protección en caso de incendio. Excelente como acabado en terminaciones interiores de elegante visualización y suave al tacto.

quïckmôrtar côlôrs

quïckmôrtar colors, es un mortero con todas las características de quïckmôrtar standar (mortero flexible) a las que sumamos la posibilidad de acabados con una paleta determinada de colores.

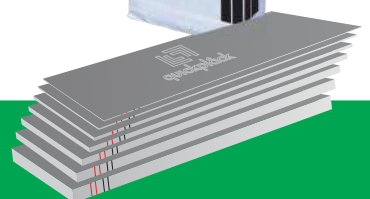



Características.



Características.

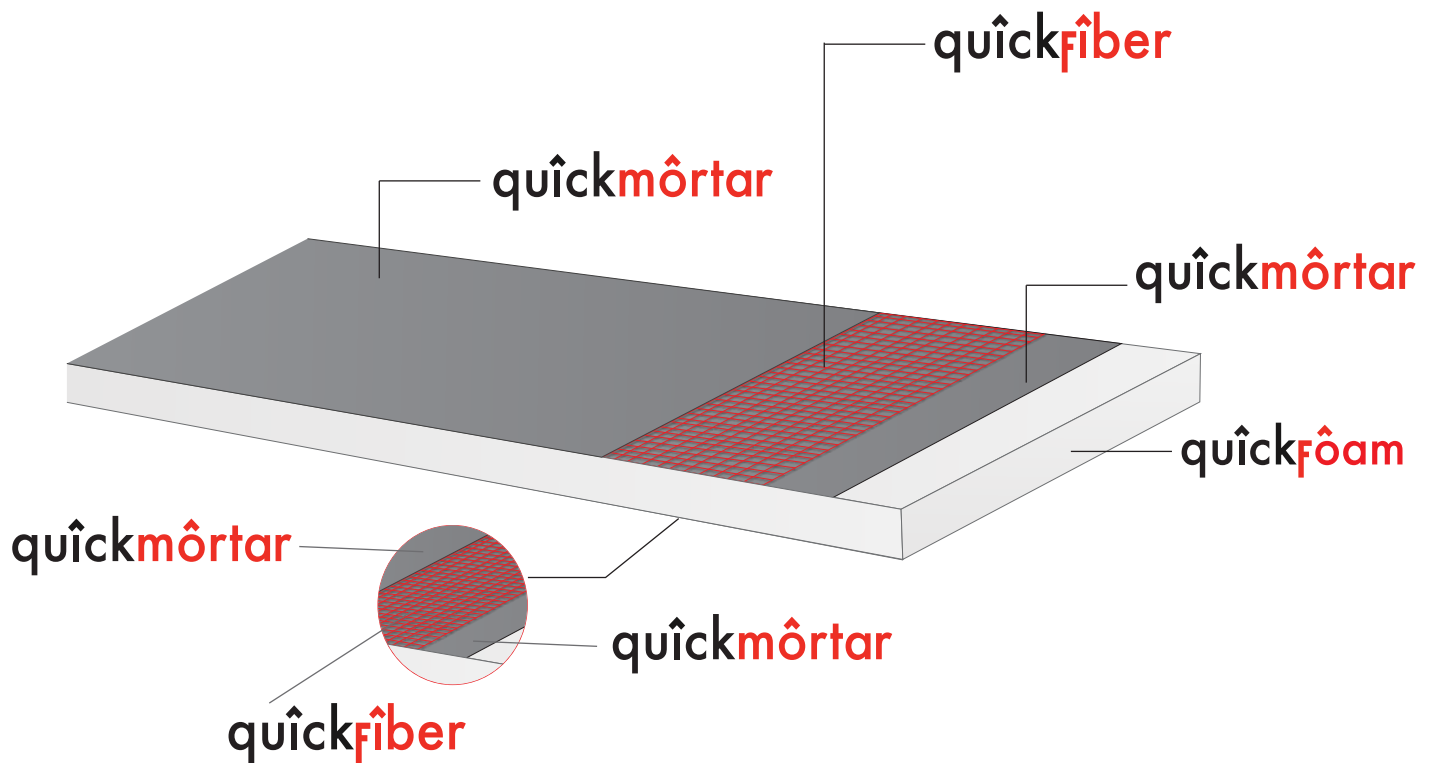

DESCRIPCIÓN: Panel Sándwich, con núcleo de quíckfôam (Poliestireno Expandido (EPS), poliestireno extruido (XPS), lana de roca, maderas compuestas, corcho natural, poliuretanos y mixtos combinados entre si) recubierto por doble capa de quíckmôrtar (mortero de altas prestaciones) con entramado de quíckfîber (malla de fibra de vidrio entrelazada)

- Fácil de cortar.
- Ligero y fácil de transportar.
- Impermeabilización certificada (versión quíckplâck imper.)
- Estanqueidad certificada (versión quíckplâck stop)
- Terminación decorativa (versión quíckplâck imperdeco)
- Barrera de vapor.
- Aislamiento térmico.
- Fácil instalación sobre cualquier soporte.
- Plano, estable y rígido.
- Tacto agradable.

quíckplâck ayuda al cumplimiento de las normas y CTE





Reacción al fuego.

quìckplâck, fabricado con quìckfôam (EPS, perlas pre expandidas de poliestireno), quìckfiber (malla de fibra de vidrio) y quìckmôrtar (mortero de altas prestaciones) es un material ignífugo y de capacidad auto extingüible (quìckfôam), con un gran nivel de resistencia al fuego (quìckfiber + quìckmôrtar).



Resistencia a flexión.

- Datos obtenidos en las pruebas realizadas en la Universidad Tecnológica de Panamá (UTP)

Resultados quìckplâck standard

Espécimen	Carga máxima (kN)
FLEX- 2,40 x 1,23 x 0,11	10,74

Resultados quìckplâck steel

Espécimen	Carga máxima (kN)
FLEX- 2,40 x 1,23 x 0,11	22,62

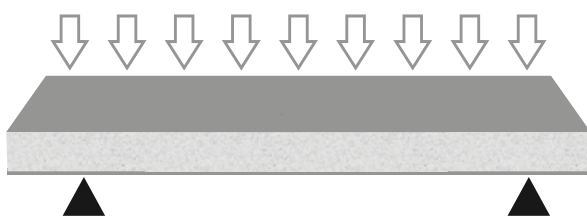

quìckplâck ayuda al cumplimiento de las normas y CTE



Aislamiento acústico

quìckplâck es un magnífico aislante a ruido de impacto debido a la elasticidad del EPS (quìckfôam) y de altas prestaciones a ruido aéreo por la alta densidad del mortero (quìckmôrtar).

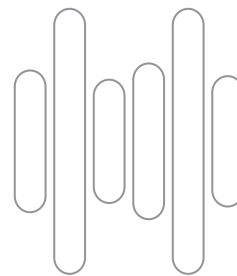

Estabilidad dimensional.

- Inalterable a los cambios radicales de temperaturas.
- Idóneo para evitar fisuras en revestimientos.
- Estabilidad dimensional ante alteraciones climáticas

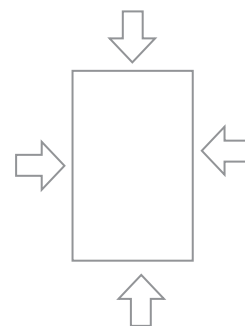



◇ Resistencia al impacto.

quìckplâck posee una alta resistencia al impacto debido a la elasticidad y armado resistente de sus componentes (quìckfôam + quìckfiber).

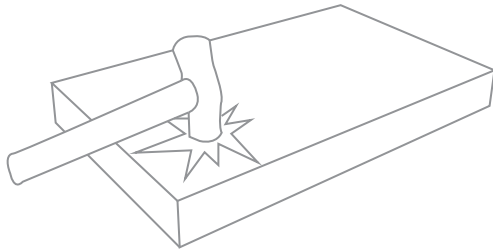

◇ Transpirable.

Siendo quìckplâck un panel impermeable, es a su vez, transpirable al vapor de agua, condición imprescindible para evitar condensaciones en su interior.

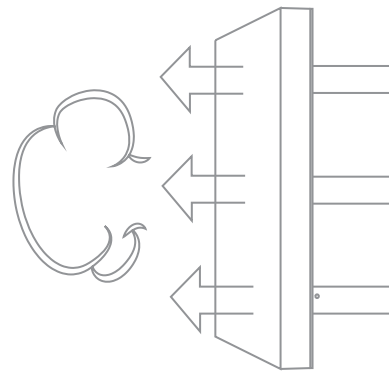

◇ Fijaciones mecánicas y Químicas.

Soluciones fáciles y de alta resistencia a tracción y carga.

- Remaches
- Tornillos expansivos
- Adhesivos
- Resinas Epoxídicas

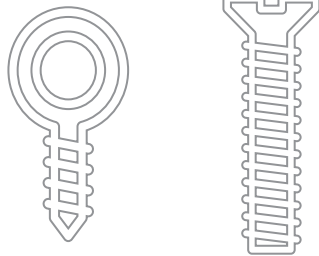

◇ Adherencia a revestimientos.

- Mortero flexible
- Mortero raspado aligerado
- Mortero acrílico
- Corcho proyectado
- Pinturas
- Aplacados cerámicos
- Monocapas
- Cerámica, Mármol, Fibrocemento

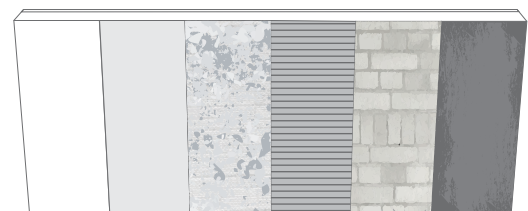

quìckplâck ayuda al cumplimiento de las normas y CTE





◇ Resistencia a la carga vertical.

- $0,499 \text{ N/mm}^2 = 499 \text{ kPa}$
- *datos panel 100mm

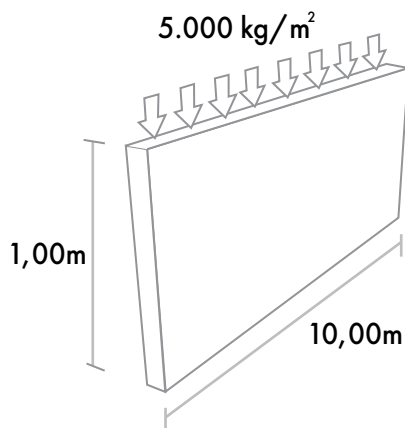

◇ Aislamiento térmico.

quïckplâck gracias a su núcleo de poliestireno expandido posee una muy alta eficiencia energética

- Posibilita el cumplimiento de las normativas internacionales en materia de ahorro energético.
- Cumple valores limite de transmitancia térmica de las normativas internacionales en cualquier zona climática.

* Resistencia térmica (Rt):

Desde 1,40 hasta 5,70 $\text{m}^2\text{K/W} = R_t$

* Conductividad térmica (λ): 0,35 W/mK

(datos panel 100mm)



◇ Antisísmico.

quïckplâck posee una gran ductilidad previa a la rotura, que unido a su escaso peso propio le hace idóneo para su uso en zona sísmica.



quïckplâck ayuda al cumplimiento de las normas y CTE



CTE
CÓDIGO TÉCNICO
DE LA EDIFICACIÓN

SE
Seguridad
estructural

SI
Seguridad
en caso
de incendio

SUA
Seguridad
de utilización y
accesibilidad

HE
Ahorro
de energía

HR
Protección
frente al ruido

HS
Salubridad

◇ Impermeabilidad.

quïckplâck tiene la cualidad de ser impermeable al agua o a otro fluido. Siendo además estanco en sus versiones quïckplâck imper y quïckplâck stop.





Eco - innovador.

quïckplâck está elaborado con energía eléctrica sostenible de fuentes renovables. Por su naturaleza no hay repercusiones negativas en el medio ambiente, no contiene residuos tóxicos.

Propiedades técnicas del EPS.

Resistencia a tracción	≥ 150 Kpa					
Reacción al fuego: Autoextinguible e ignífugo	Euroclase: E					
Resistencia a la compresión al 10% de deformación	≥ 100 Kpa					
Estabilidad dimensional en condiciones específicas (70°C - 90%HR)	L 0% / A 0% / E -0,2%					
Peso por m2 6 kg/m2	(100mm), 9 kg/m2 (200mm)					
Conductividad térmica λD W/m K	≤ 0.035)					
Resistencia térmica (Rt) m² K/W	20 mm	30 mm	50 mm	100mm	150mm	200 mm
	0.55	0.85	1.45	2.85	4.30	5.70
Transmitancia Térmica (U) W/ m² K	1.80	1.15	0.70	0.35	0.25	0.20
Resistencia funcional y estructural al choque de cuerpo duro	Apto					
Resistencia funcional y estructural al choque de cuerpo blando	Apto					
Resistencia estructural a la carga vertical excéntrica	Apto					
Resistencia a la flexión Módulo de elasticidad	0.603 N/mm² - 54.16 N/mm²					
Resistencia a carga vertical axial	0.499 N/mm²					
Permeabilidad al vapor de agua	0.001 mg/(Pa.h.m.)					
Factor de resistencia a la difusión del vapor de agua	716 μ					
Absorción de agua a corto plazo por inmersión parcial	0.30 Wp (Kg/m²)					

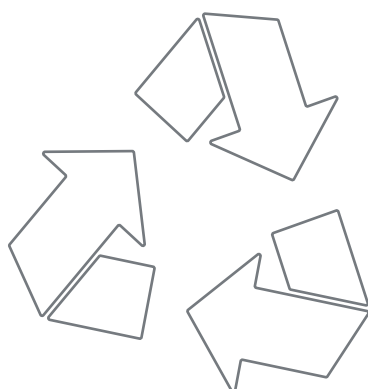

quïckplâck ayuda al cumplimiento de las normas y CTE





Liviano, resistente y de alta calidad.

El panel de quickplâck debido a sus características de manejabilidad, ligereza, facilidad de transporte, facilidad de corte e instalación, es un elemento versátil de enormes opciones de configuración e imprescindible para una construcción que aúne rapidez de ejecución y máxima calidad.



quickplâck



8 Kg/m²

=

LADRILLO

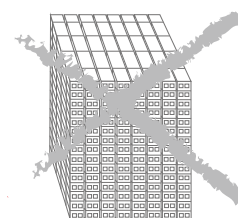

75 Kg/m²

Rapidez de ejecución

quickplâck



Método Tradicional

quickplâck ayuda al cumplimiento de las normas y CTE



CTE
CÓDIGO TÉCNICO DE LA EDIFICACIÓN

SE
Seguridad estructural

SI
Seguridad en caso de incendio

SUA
Seguridad de utilización y accesibilidad

HE
Ahorro de energía

HR
Protección frente al ruido

HS
Salubridad



Características





Dimensiones quickplack.

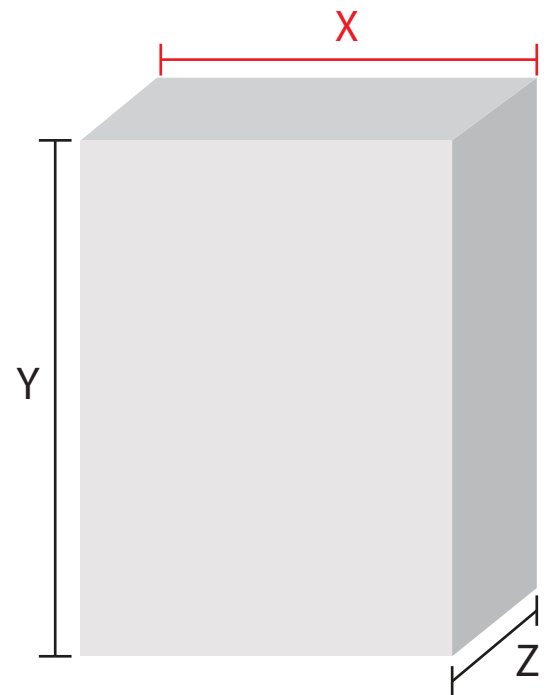
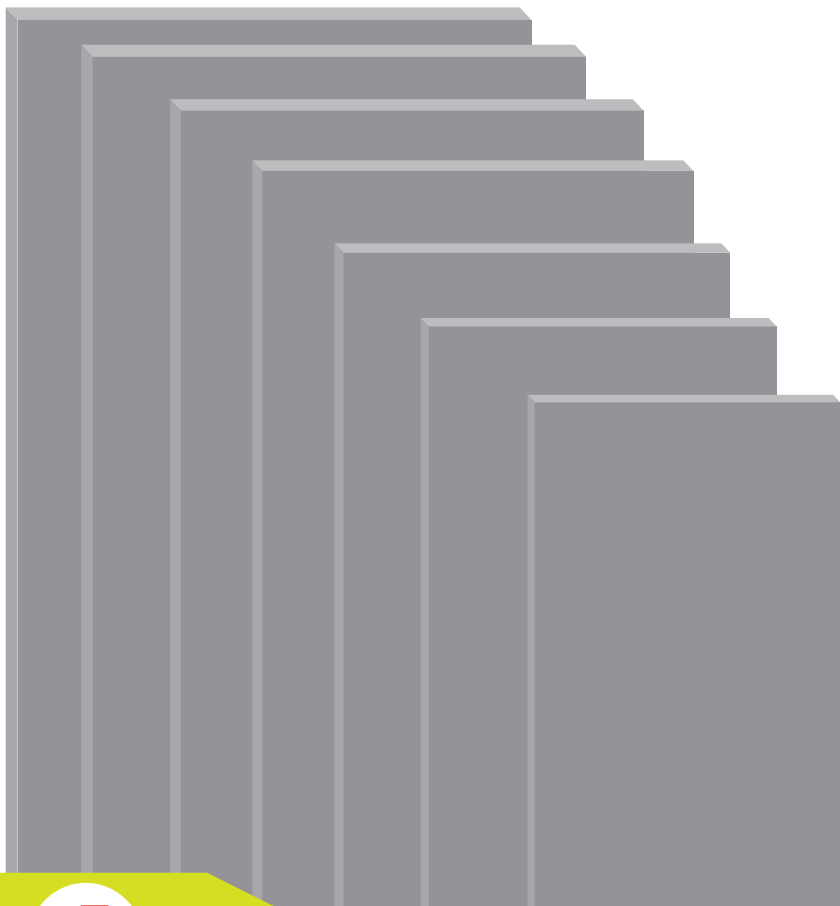
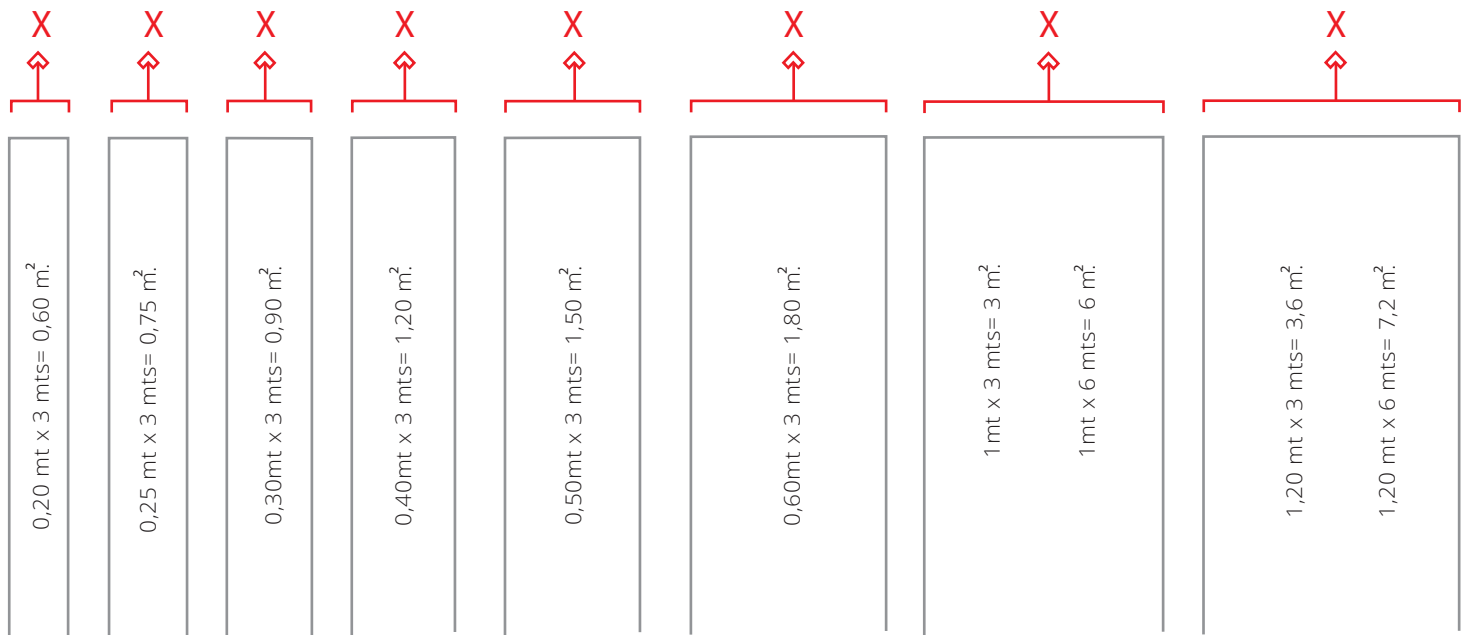

■ Dimensiones quickplack.

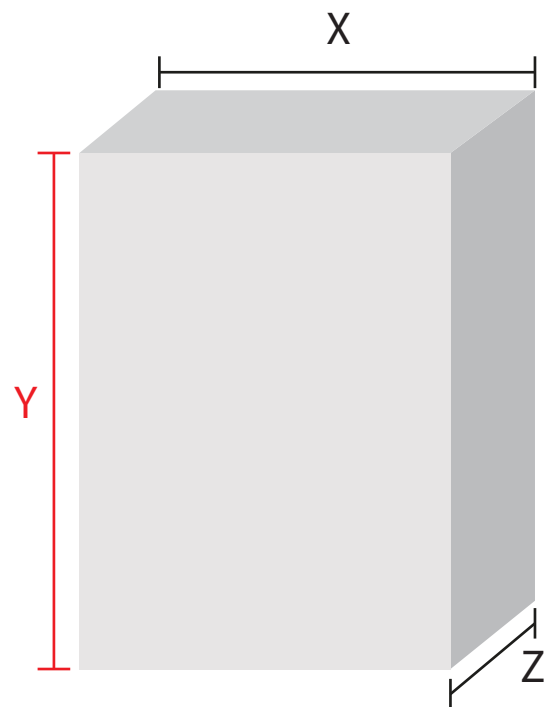
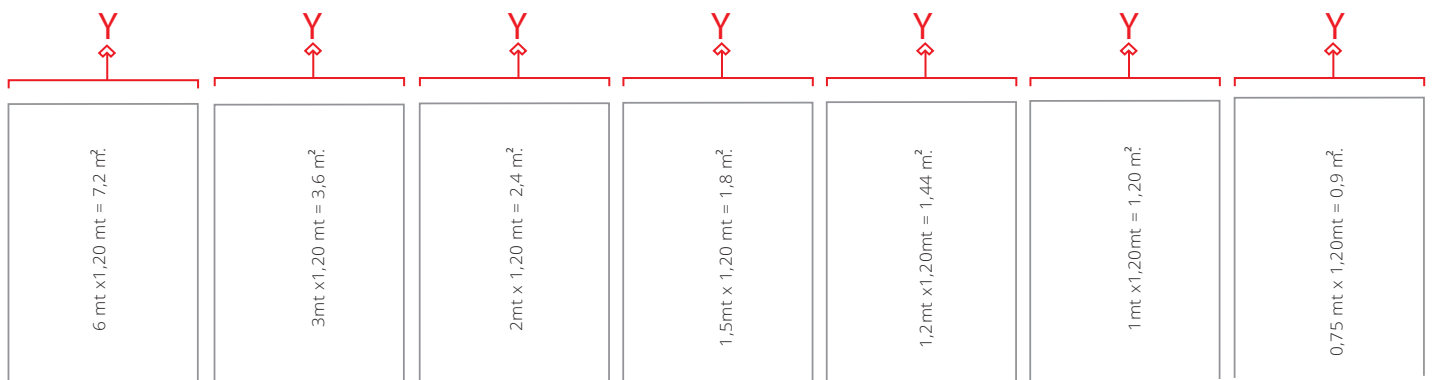
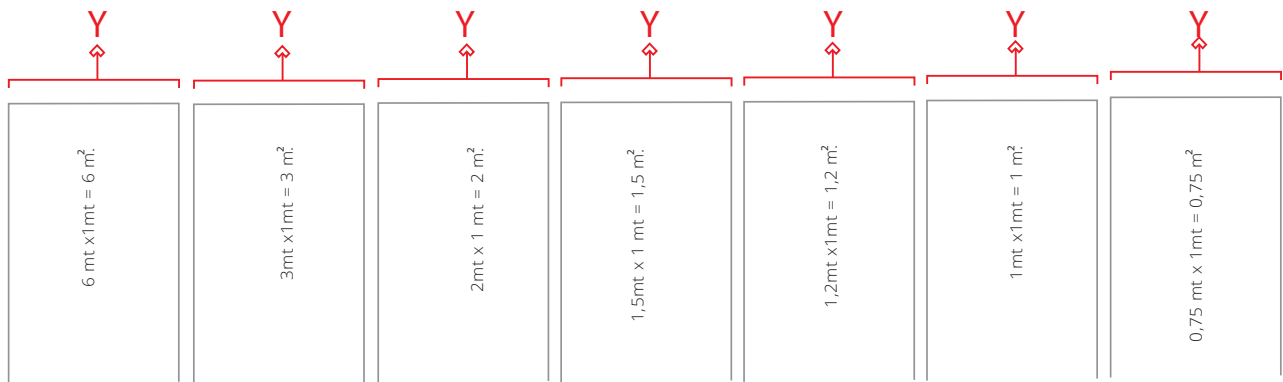



Dimensiones quickplack.

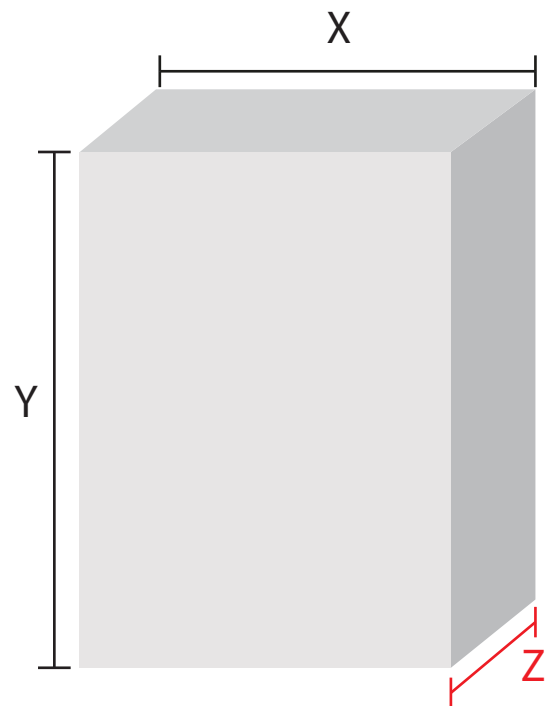
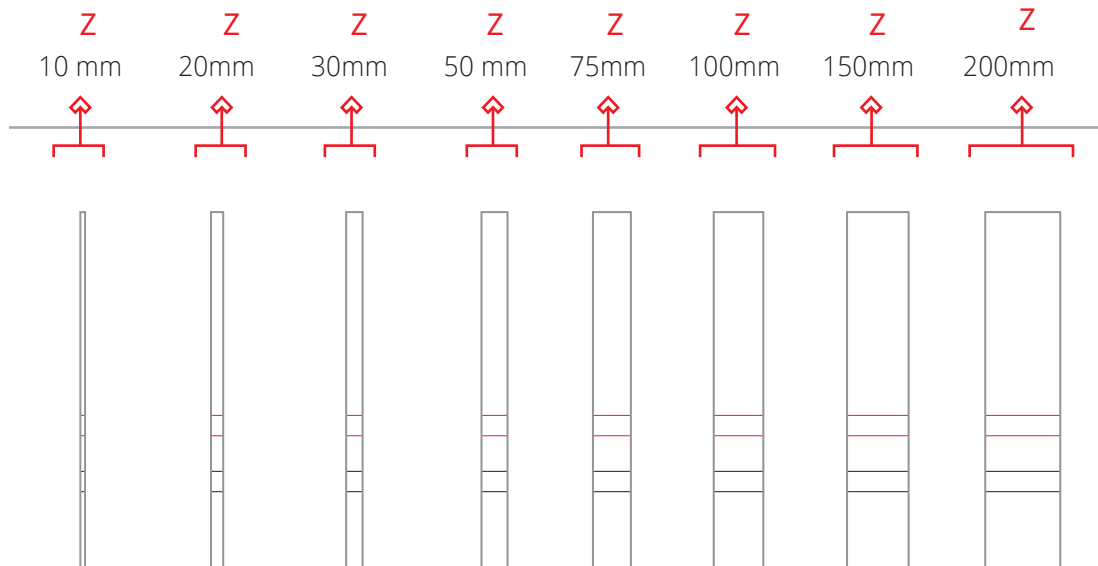

Eficiencia energética. Comparativa. quickplack con otros sistemas.

Debemos elegir bien el sistema constructivo. quickplack es, además de un magnífico aislante térmico debido a su núcleo de EPS (poliestireno expandido), un sistema constructivo que incorpora desde su origen la resolución de la necesaria eficiencia energética.

quickplack le brinda, además, ligereza, aislamiento, pulcritud y economía, entre muchas más ventajas.



1 Lámina de EPS de 2" / 5 cm.

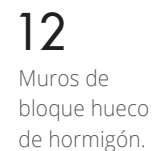
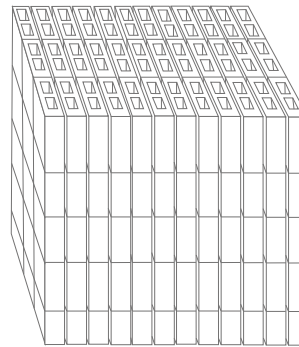
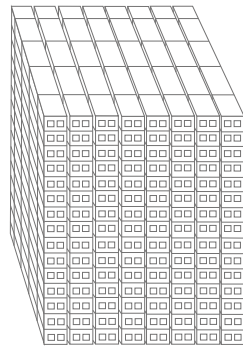
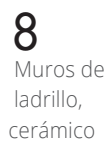
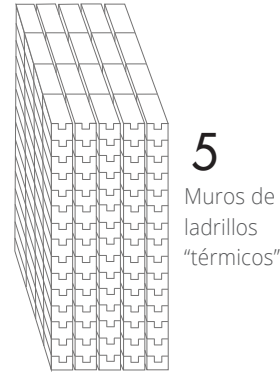

quickplack ayuda al cumplimiento de las normas y CTE



CTE
CÓDIGO TÉCNICO DE LA EDIFICACIÓN

SE
Seguridad estructural

SI
Seguridad en caso de incendio

SUA
Seguridad de utilización y accesibilidad

HE
Ahorro de energía

HR
Protección frente al ruido

HS
Salubridad





Mayor Versatilidad.

El panel se presenta en las dimensiones estándar que se muestran en la tabla resumen, hojas "Dimensiones quickplack" de este catálogo, aunque, como fabricantes, podemos estudiar otras medidas, piezas especiales y acabados en color.

"Dale color a la vida"

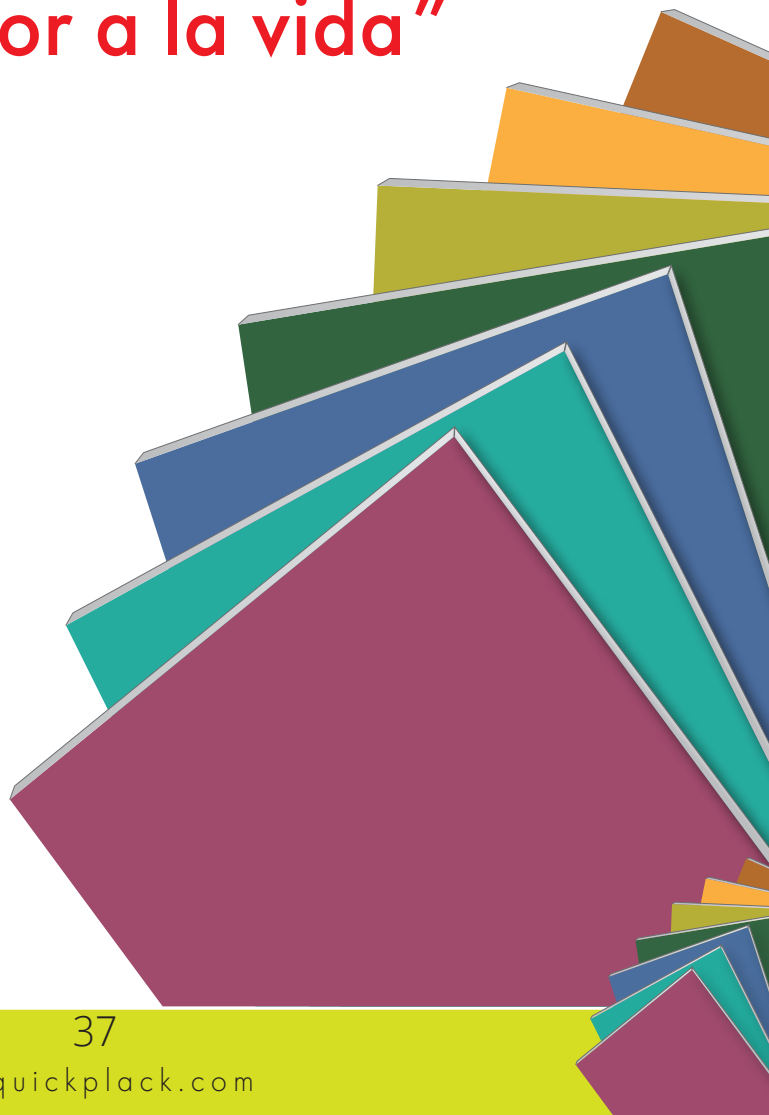
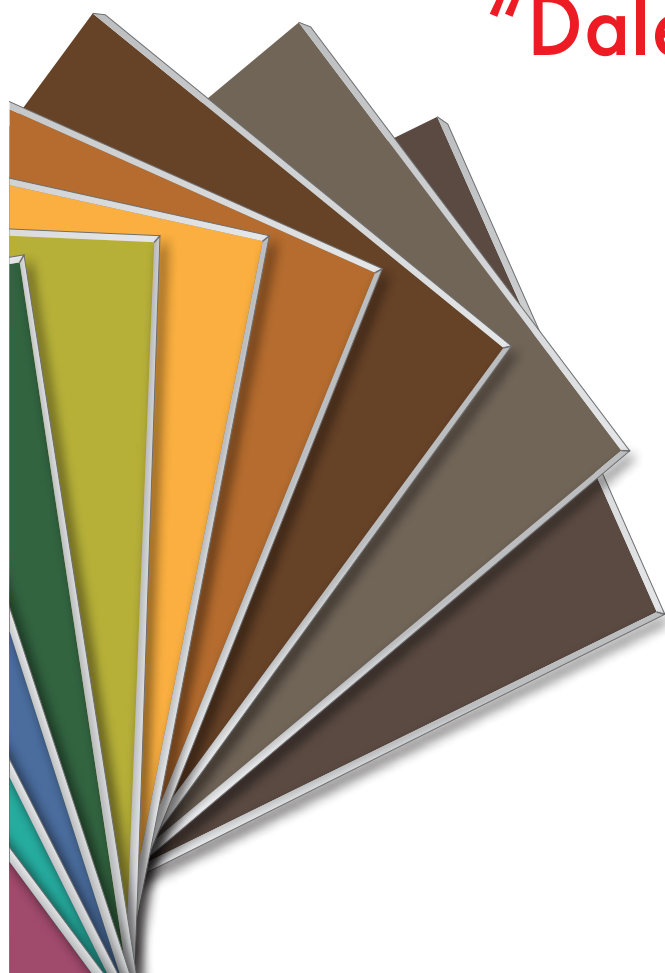



quîckplâck®

soluciones
y aplicaciones

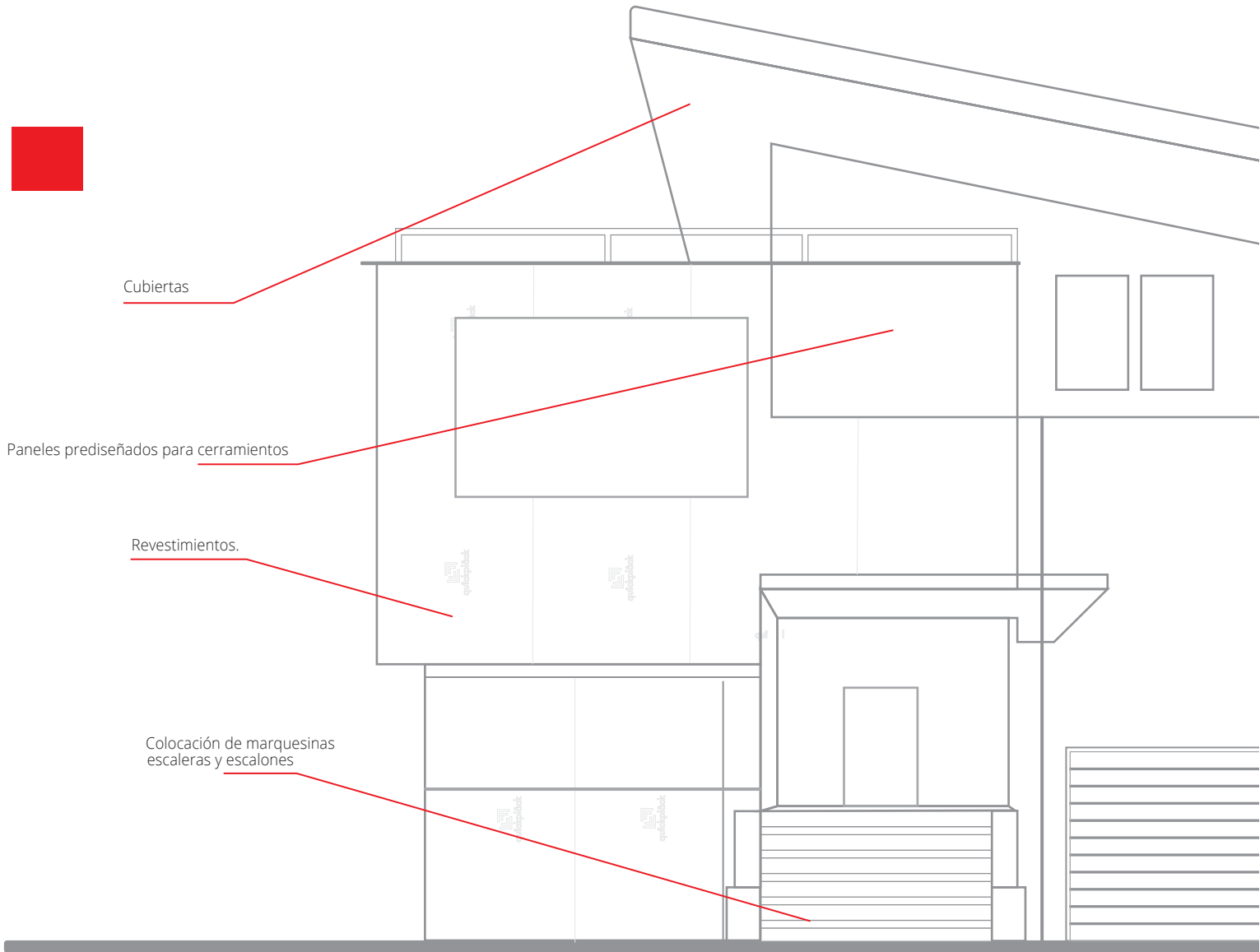

Exteriores .

quìckplâck como panel preelaborado, se adapta a todo tipo de necesidades gracias a su ligereza y resistencia, siendo compatible en su totalidad con el resto de sistemas constructivos. Provisto de unas sorprendentes propiedades, aúna ligereza y resistencia y es posible su instalación sobre concreto, paramentos de ladrillo, soportes antiguos, mixtos y prácticamente cualquier base que se pretenda complementar o rehabilitar.

quìckplâck ayuda al cumplimiento de las normas y CTE



Soluciones





Tipos de instalación en exterior.

Paneles horizontales o inclinados en cubiertas. Instalación sencilla y de gran eficiencia energética

Panel hecho a la medida del proyecto. Incluyendo huecos de puertas y ventanas, listos para instalar, no requiere cortes adicionales en obra.

Hasta 12 Mts.
(como pieza única)

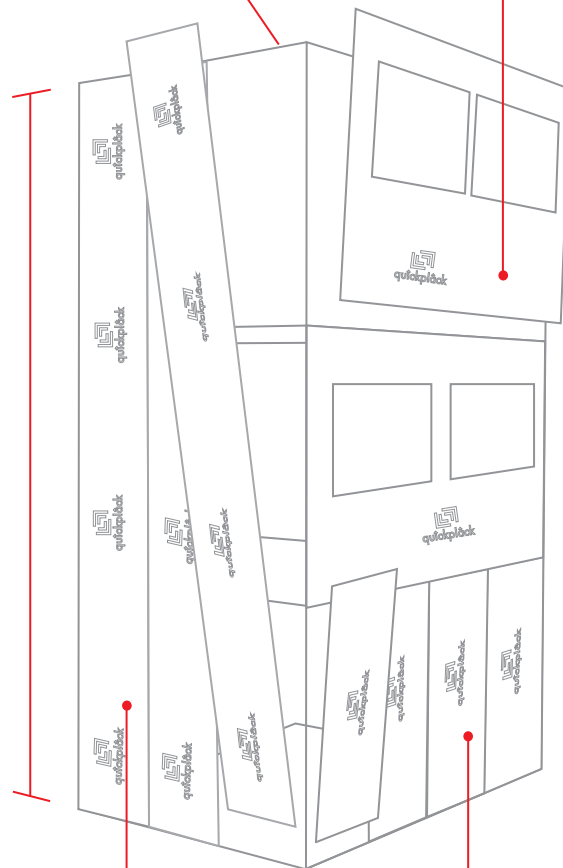

Instalación exterior a la estructura del edificio, en forma de cortina, una sola pieza cubriendo varios niveles.

Instalación de Paneles con despiece adecuado según necesidad.

quickplack ayuda al cumplimiento de las normas y CTE



CTE CÓDIGO TÉCNICO DE LA EDIFICACIÓN	SE Seguridad estructural	SI Seguridad en caso de incendio	SUA Seguridad de utilización y accesibilidad	HE Ahorro de energía	HR Protección frente al ruido	HS Salubridad
--	------------------------------------	--	--	--------------------------------	---	-------------------------



Soluciones

■ quïckfôam en combinación con obra tradicional.

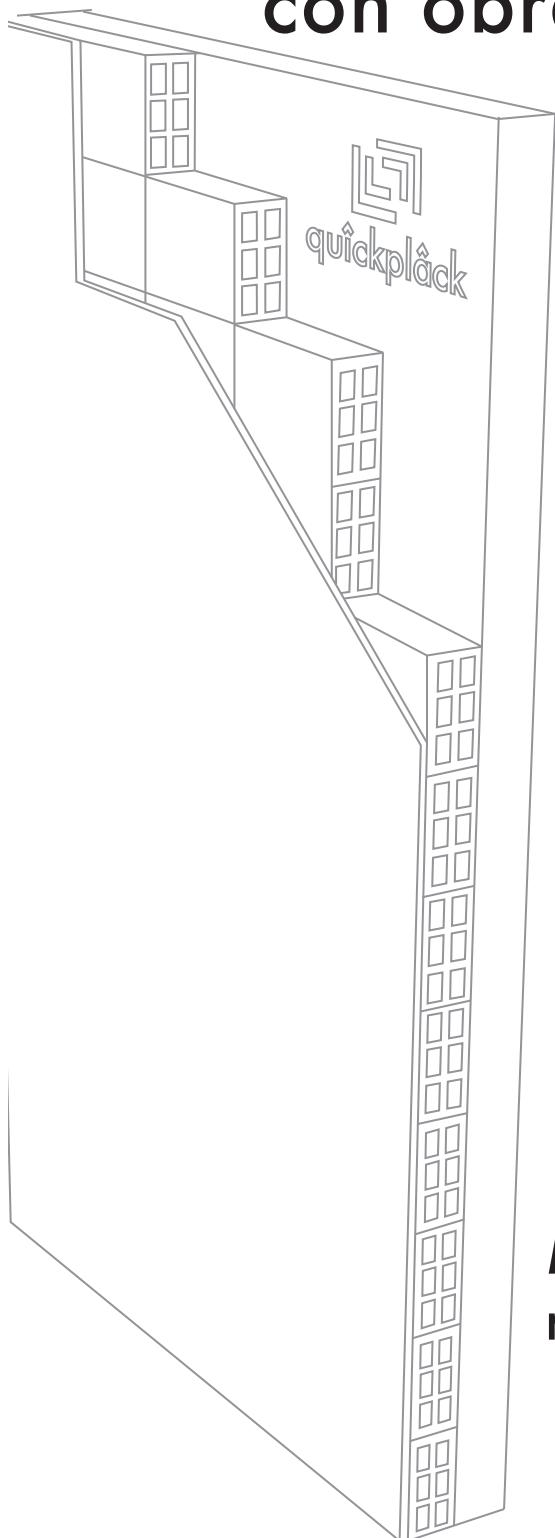

quïckfôam como placa aislante se presenta en una gama muy amplia de dimensiones y densidades, que le dan diversas propiedades técnicas, amortiguamiento y baja absorción de agua.

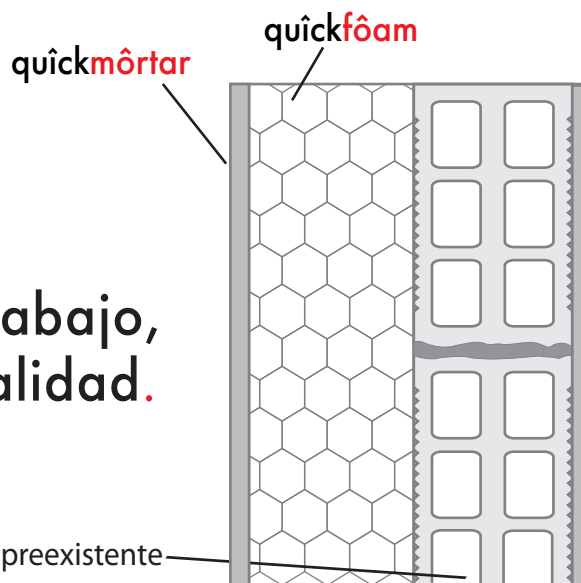
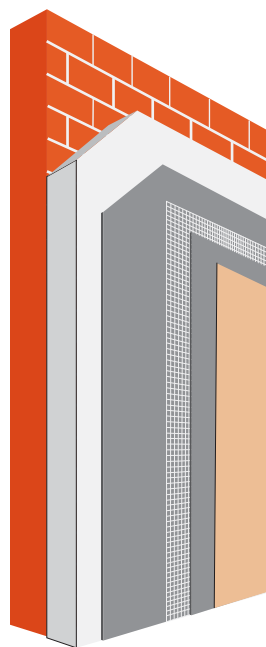

Menor trabajo,
mayor calidad.

quïckplâck ayuda al cumplimiento de las normas y CTE



CTE
CÓDIGO TÉCNICO
DE LA EDIFICACIÓN

SE
Seguridad
estructural

SI
Seguridad
en caso
de incendio

SUA
Seguridad
de utilización y
accesibilidad

HE
Ahorro
de energía

HR
Protección
frente al ruido

HS
Salubridad



Soluciones

■ quïckplâck Interiores .

quïckplâck como panel preelaborado, se adapta a todo tipo de necesidades gracias a su ligereza y resistencia, siendo compatible en su totalidad con el resto de sistemas constructivos. Previsto de unas sorprendentes propiedades, aúna ligereza y resistencia y es posible su instalación sobre concreto, paramentos de ladrillo, soportes antiguos, mixtos y prácticamente cualquier base que se pretenda complementar o rehabilitar.

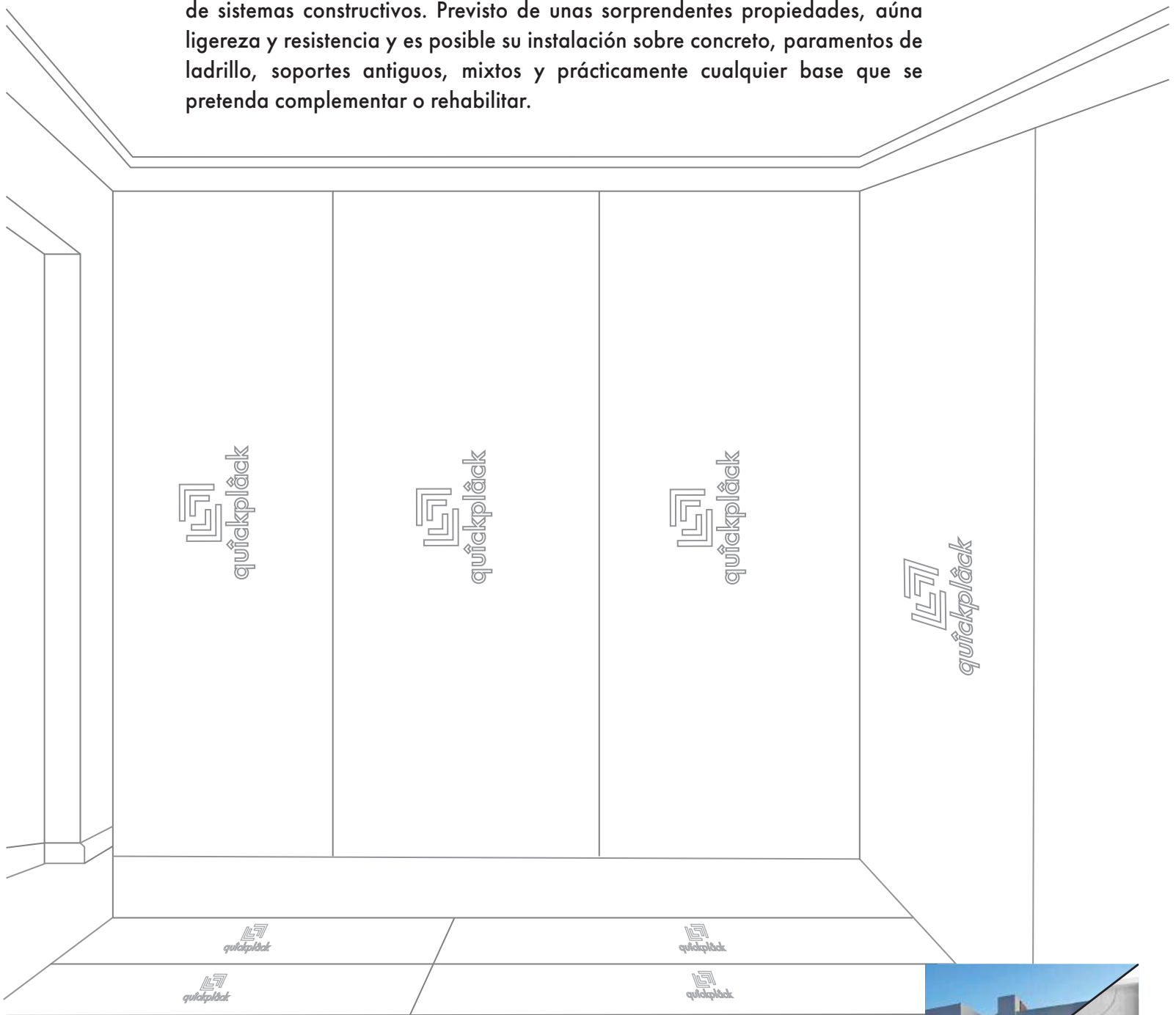

quïckpläck

Revestimiento de zonas húmedas.



quïckplâck

Shâpes & types

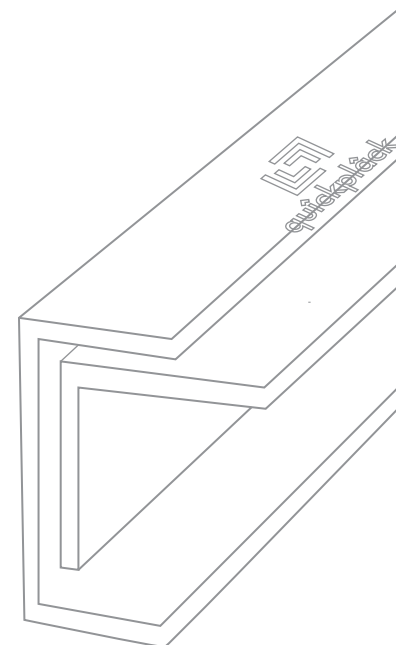

Elementos preestablecidos.

Los elementos en forma de L y U, son utilizados de distintas y amplias maneras, en su gran mayoría se usan para la realización de estantes. La forma de estos paneles permite diversas aplicaciones.

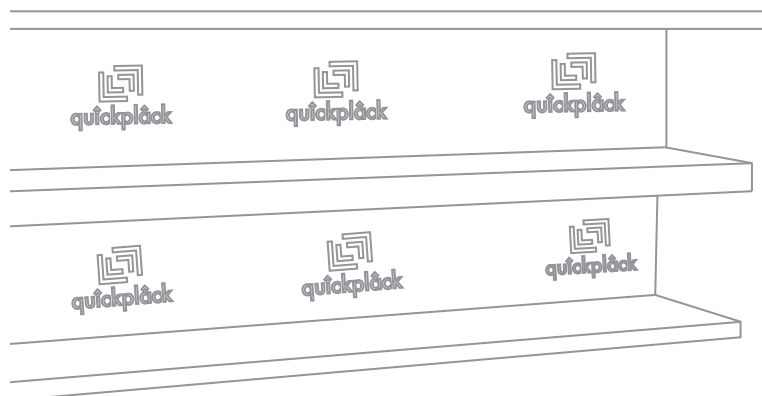

Estantes de baño y revestimiento .

quïckplâck te ofrece una forma rápida y limpia para realizar el revestimiento de tu baño, es un producto ideal puesto que usualmente la instalación con materiales convencionales suele ser lenta, engorrosa y difícil. Adicionalmente con los paneles personalizados se pueden crear espacios a con un diseño único.

Para la creación de estantes, simplemente cortar el elemento de ángulo con forma de L o con forma de U a la longitud deseada.

Adherir con adhesivo el elemento así cortado a la pared. A continuación, atorníllelo mediante fijadores quïcktools y aplicar a las uniones entre diferentes elementos, cinta armada autoadhesiva quïcktools. Alternativamente es posible, según la necesidad, la colocación con adhesivo prescindiendo de la cinta armada.

A continuación se realiza el alicatado o la colocación de enlucido.

Una vez colocada la terminación pertinente, la estantería estará acabada y lista para su utilización.





Muebles de baño.

Los paneles quîckplâck de construcción son mucho más que meros soportes de recubrimiento para paredes y suelos. Debido a su manejabilidad, ligereza y trabajabilidad es posible su empleo como base para el diseño y posterior alicatado, si así se desea, de todo tipo de mobiliario en nuestro cuarto de baño.

Los paneles de construcción en los grosores 20, 30, 40, 50, 60 y 80 mm son especialmente indicados para ello. Ya sean lavabos, bancos de asiento, estanterías o superficies de colocación de objetos.

La creatividad no tiene límites.

Además, los trabajos de realización siguen siendo fáciles y sencillos.

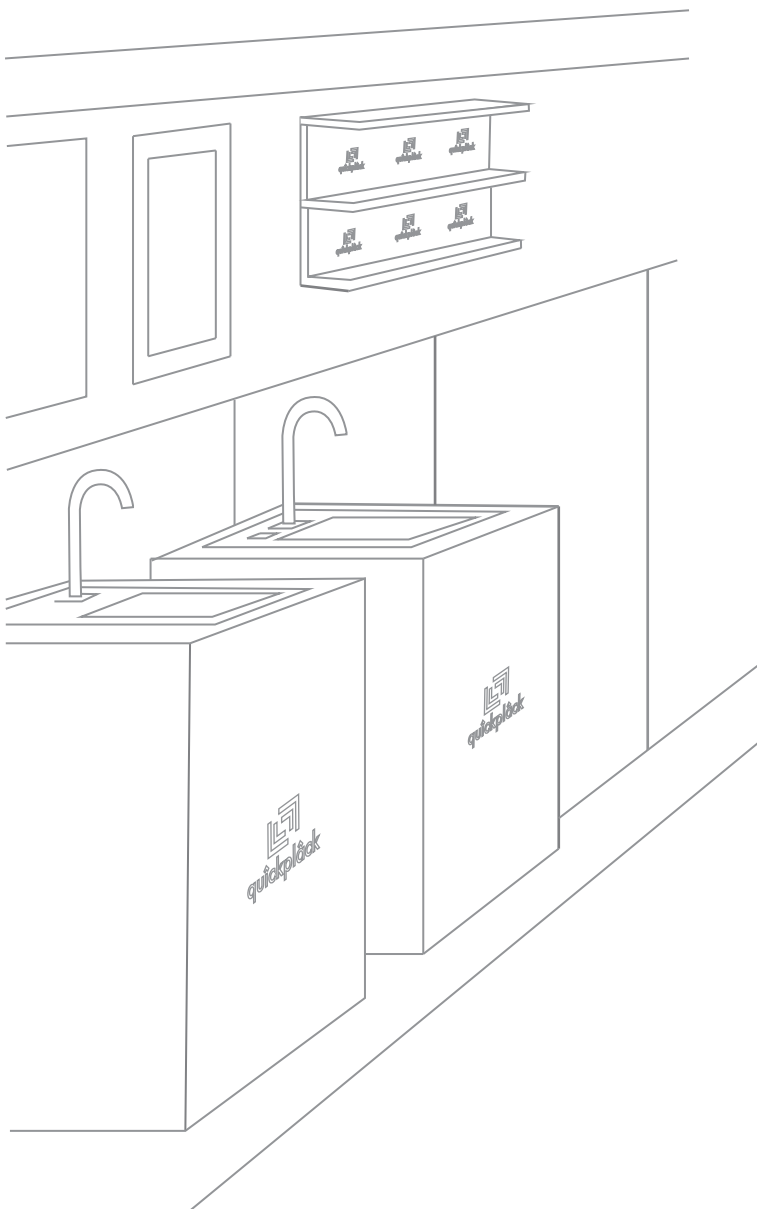

- Corte el panel quîckplâck a la medida deseada para el mueble de baño.

- Realizar huecos y orificios de inspección según la necesidad en el panel de construcción.

- Una de forma sencilla los paneles de construcción cortados con fijadores quîcktools.

- Pegue los elementos entre sí con quîcksealing.

- Aplique cinta armada quîcktools en juntas y bordes.

- Instale el alicatado si es el caso, con quîckmôrtar cola para azulejos.



■ quïckplâck

Para superficies
no recubiertas
con baldosas .

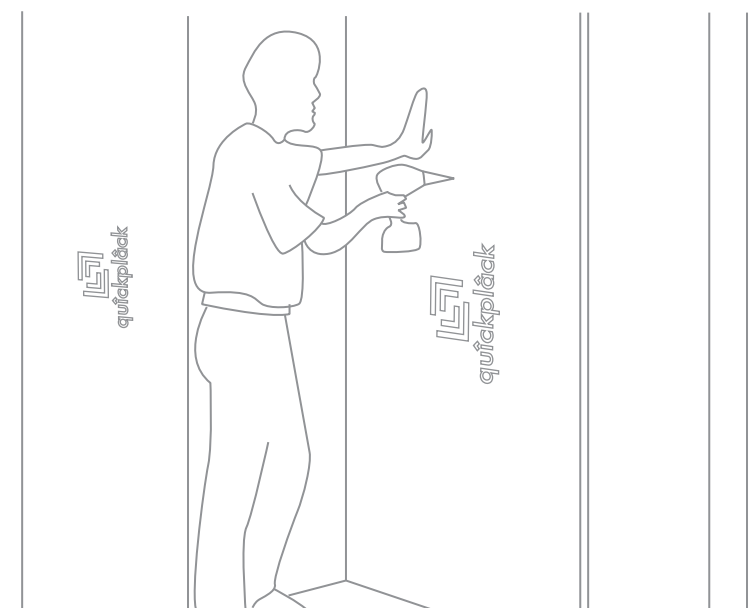

Para las zonas no recubiertas con baldosas, se pueden utilizar también enlucidos y revocos sobre quïckplâck. Los encuentros entre paneles, así como las esquinas interiores y exteriores se deben reforzar.

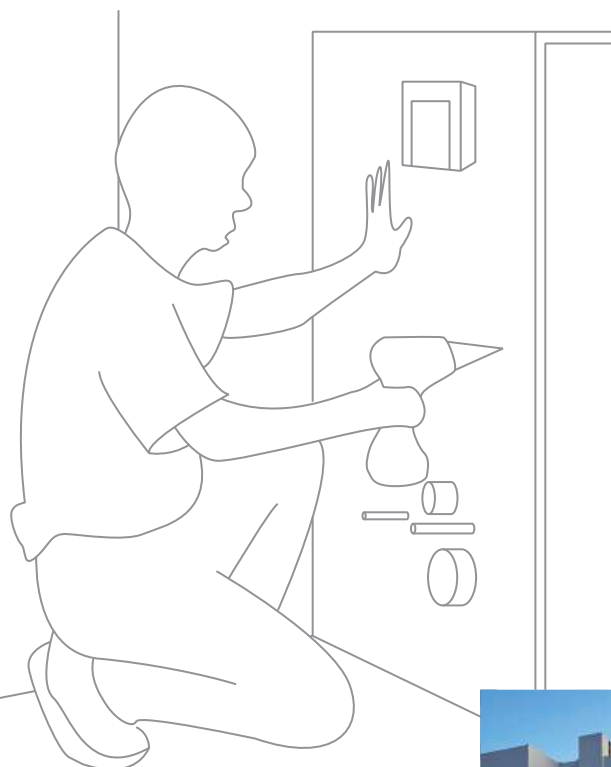



Construcción de muebles y estantes para baño.

quickplack imper es el material ideal para la construcción de encimeras de lavabos y estanterías recubiertas de cerámica, piedra natural o mortero. Gracias a su corte fácil, con un cúter, se puede preparar a medida de manera muy sencilla y cortar los huecos correspondientes.

Con este material resistente al agua es posible de forma muy sencilla la creación individual de superficies.

Los remates de los cantos visibles se pueden realizar de diversas formas:

- Mediante los perfiles en U de acero cepillado que forman parte de la gama de productos y en combinación con un perfil de remate adecuado.
- Con tiras de azulejo o del material propio del elemento en cuestión .
- Mediante el perfil de encimeras.

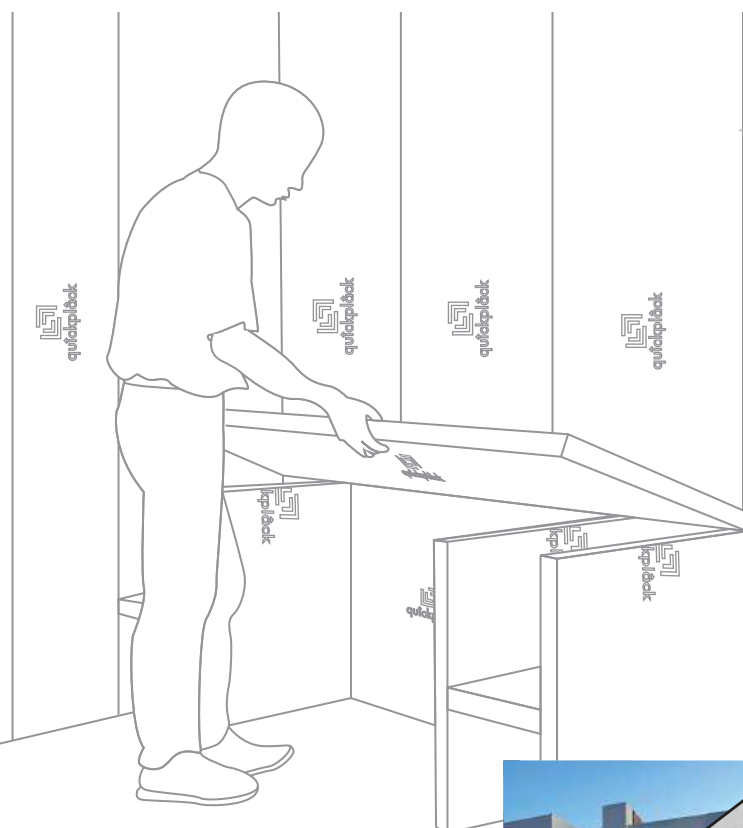

quïckplâck imper

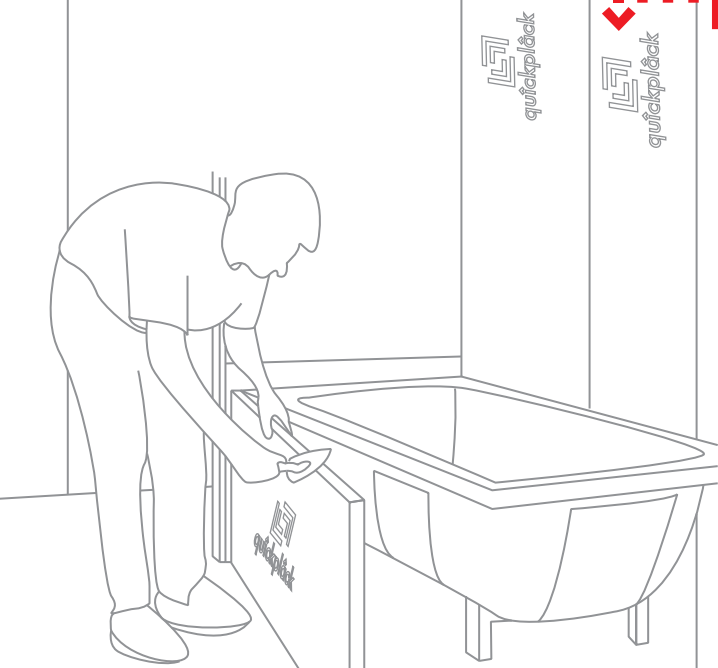

Con los paneles quïckplâck imper y gracias a su corte fácil, también se pueden construir revestimientos curvados mediante la ranuración de una de sus caras.

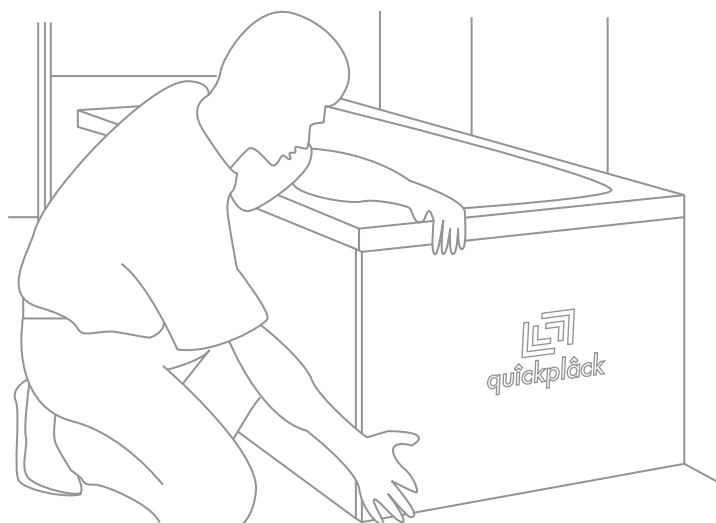

Las imágenes que se muestran en esta página sirven como ejemplo de los principales pasos para la instalación de los paneles. Los textos anteriores son descripciones resumidas. Consulte las fichas técnicas correspondientes, donde podrá encontrar descripciones detalladas sobre el producto y su proceso de instalación.

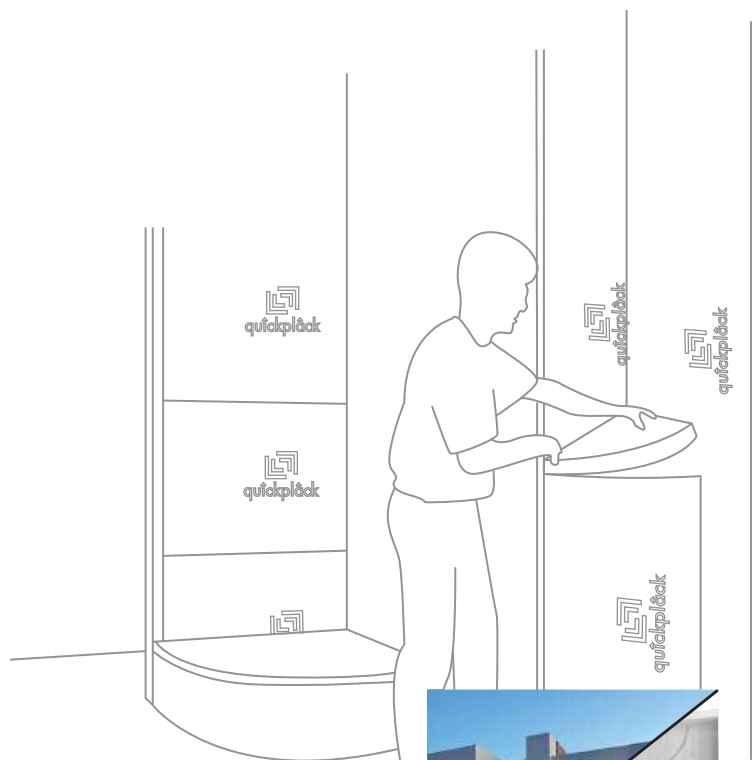
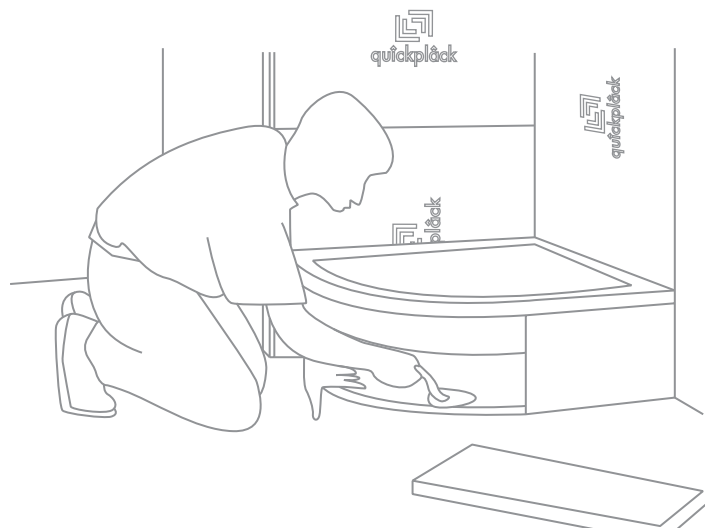



Platos de ducha.

Los modelos cuadrados y rectangulares de los platos de ducha son formas clásicas de diseño. Sin resultar aburridas, con quïckplâckimper, tal y como hemos visto hasta ahora y gracias a su ligereza y manejabilidad, podemos optar a una serie de variantes con total libertad de diseño.

De esta forma, la ducha normal se convertirá en una imaginativa nueva experiencia.

Esta libertad nos permite dar soluciones a baños de cualquier dimensión.

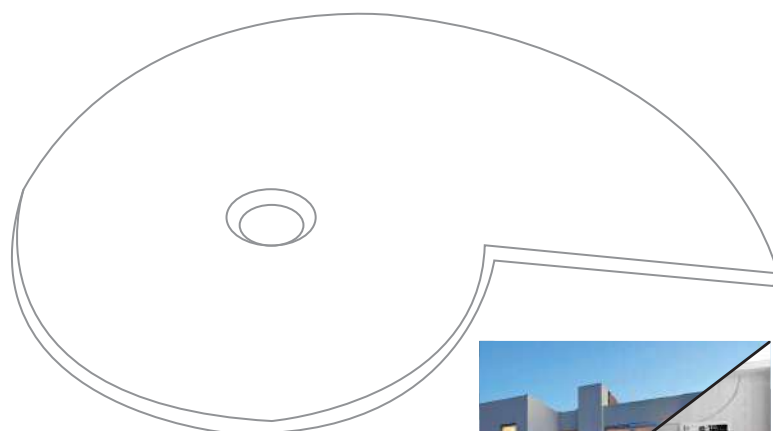
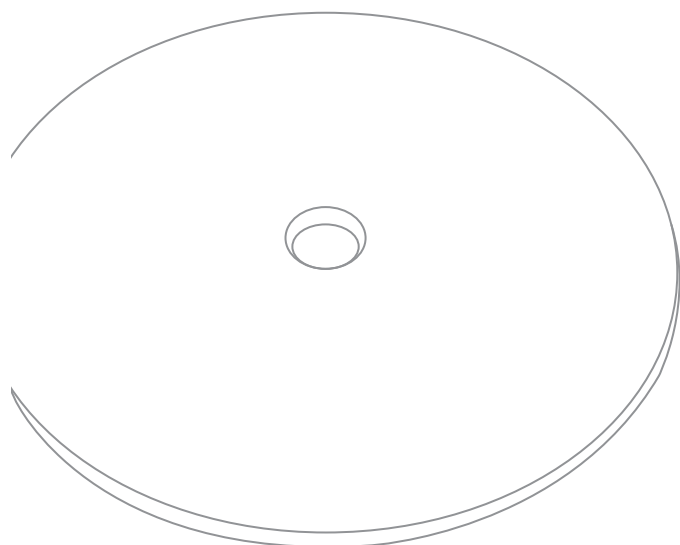
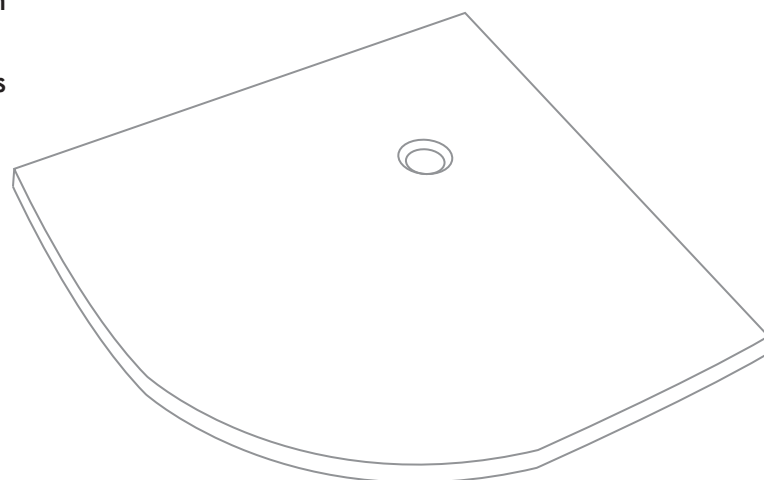
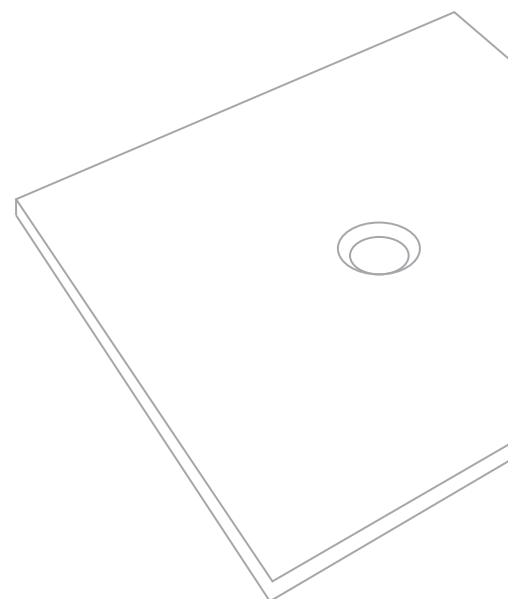

■ quickplack imper

Construcción de encimeras para cocinas .

Ideal como soporte de colocación para baldosas cerámicas, quickplack imper, es especialmente apto para la construcción de encimeras de cocinas y otras superficies recubiertas de cerámica o piedra natural.

El material, resistente al agua, se corta fácilmente con un cúter, por lo que se pueden preparar los paneles a medida y cortar los huecos correspondientes de manera muy sencilla.

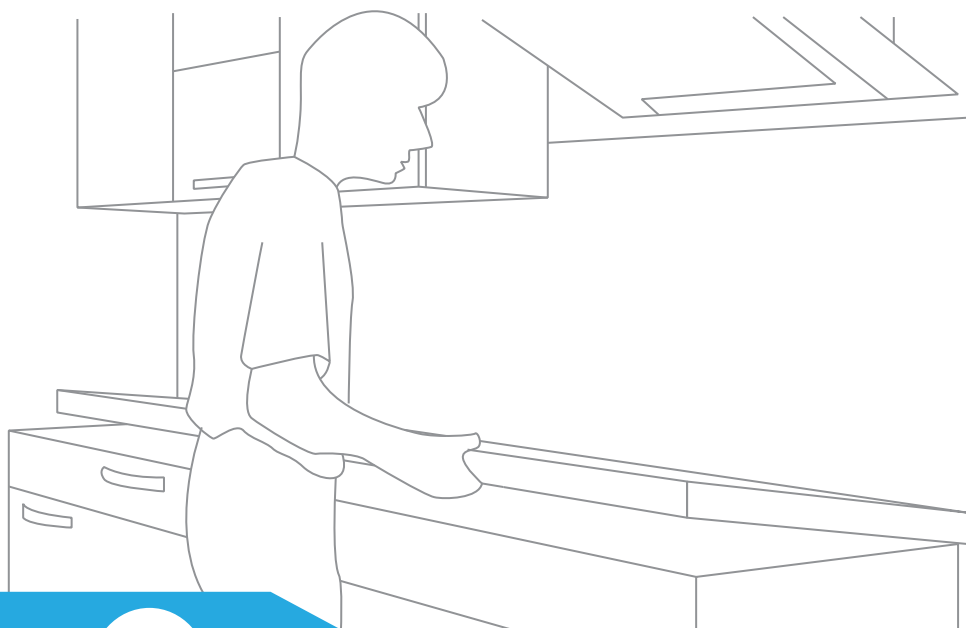
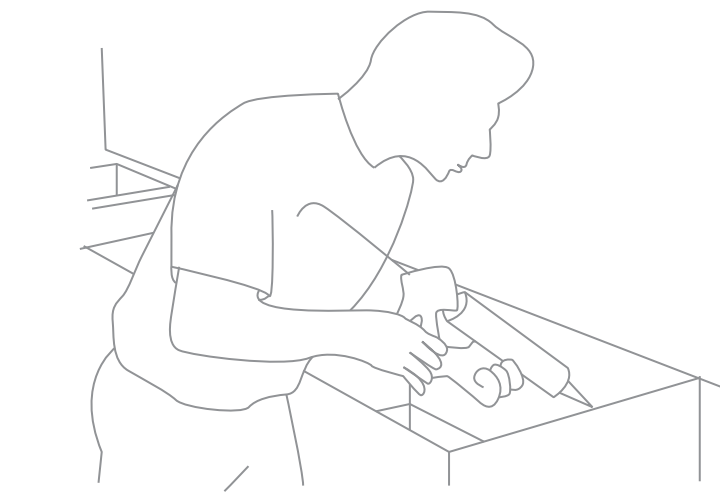



quîckplâck imper

Una solución sencilla para un remate elegante de los cantos de la encimera es un perfil en forma de U de acero inox. cepillado, que forma parte del sistema.

El ala inferior del perfil está cerrada, mientras el ala superior es perforable.

Para estos remates es apropiado el perfil quîcksteel de nuestra gama de productos.

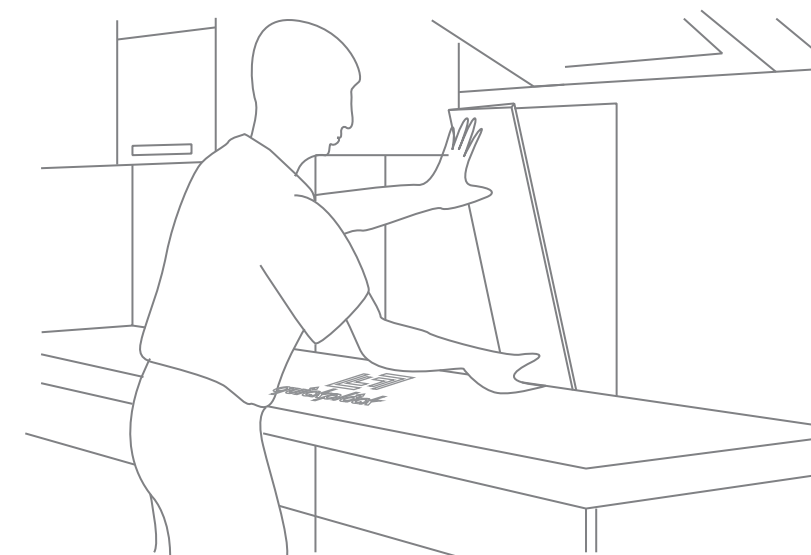
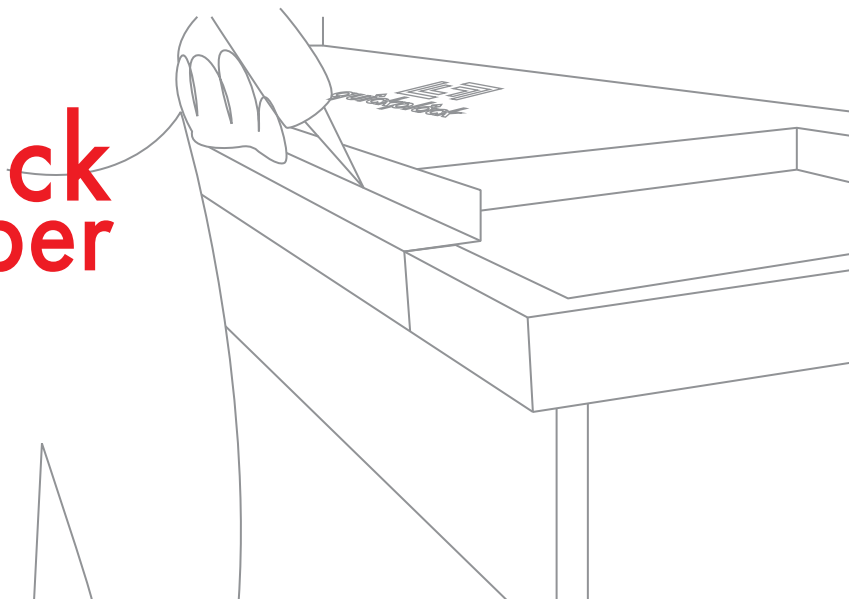



Paneles de construcción en el suelo.

Los paneles de construcción de quickplack, son también aptos para su instalación en suelos, tanto en obra nueva como para complemento o suplementación en obras de rehabilitación.

Ya sea sobre solado, hormigón, madera o un recubrimiento antiguo de baldosa hidráulica o similares, los paneles de construcción quickplack son el soporte perfecto para nuevas terminaciones o recubrimientos. Pudiéndose utilizar, según la necesidad, paneles de diversos grosores desde 20mm.

A los paneles quickplack se les puede incorporar una capa de compresión con morteros autonivelantes u hormigón combiados con fibras o mallas electrosoldadas consiguiendo alta resistencia a flexión y compresión.

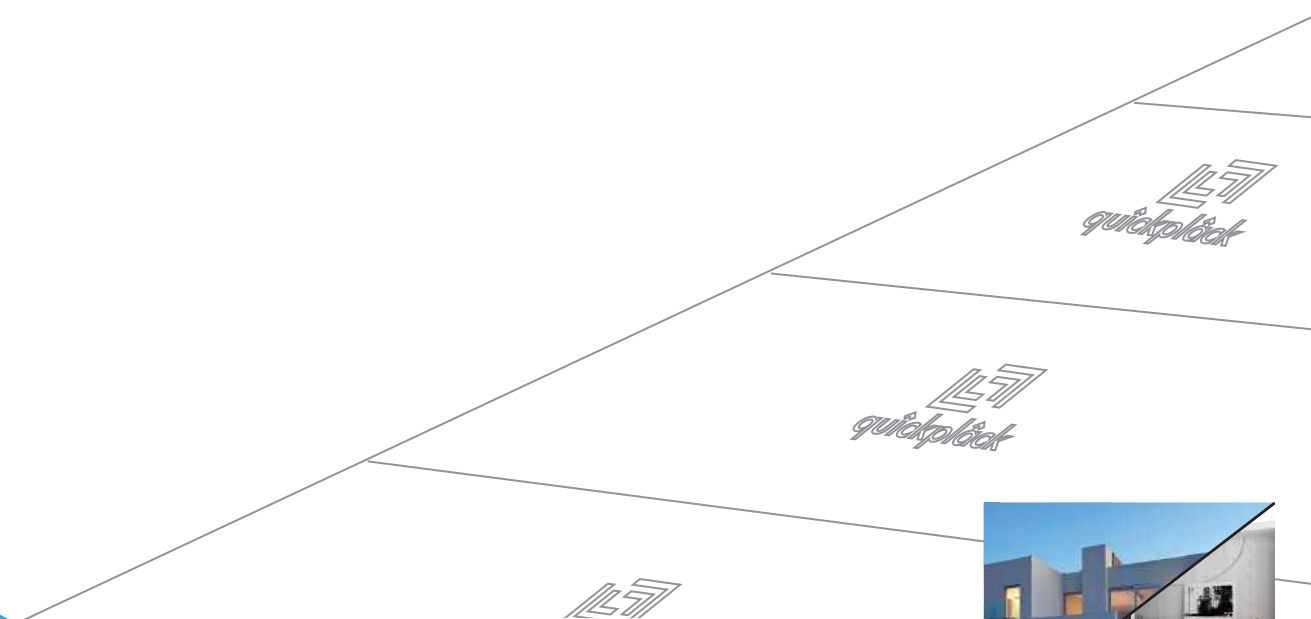

Revestimiento de paredes existentes y creación de nuevas paredes.

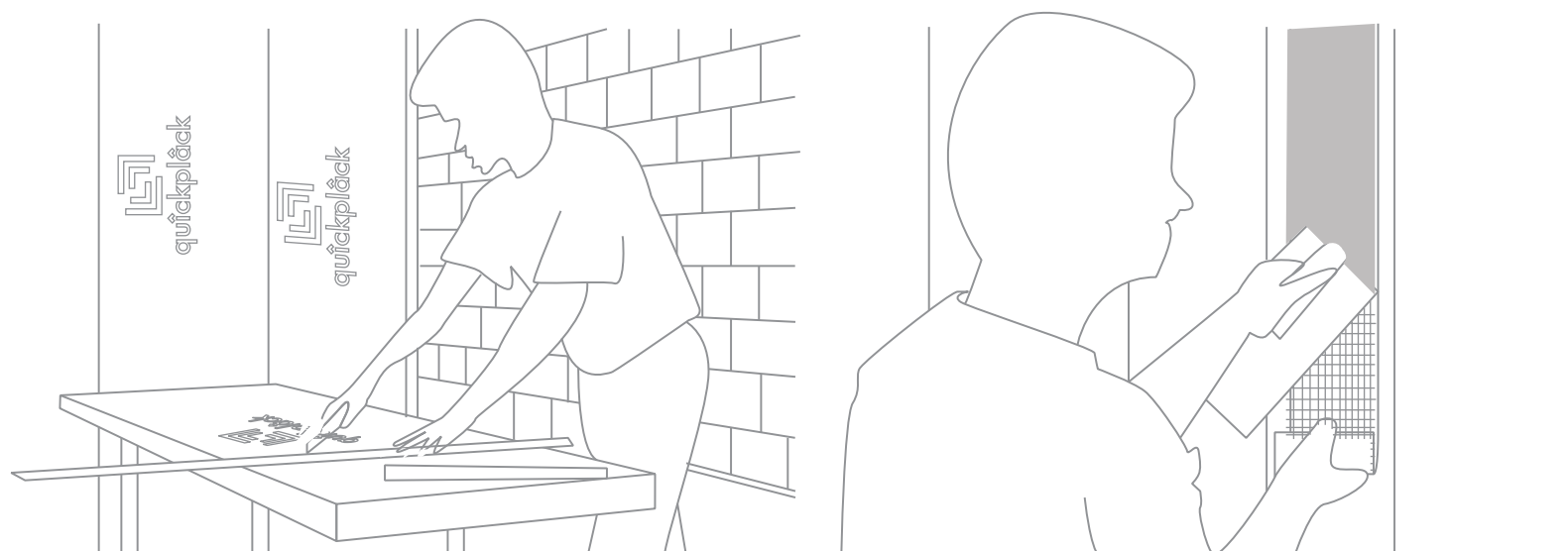

La instalación de quickplack es posible sobre una gran variedad de superficies:

- ◇ Hormigón
- ◇ Construcciones de ladrillo de todo tipo.
- ◇ Soportes antiguos como enlucidos, baldosas, pinturas o similar.
- ◇ Soportes mixtos.

Dependiendo de las irregularidades y del estado de las paredes preexistentes tenemos dos opciones:

- En caso de que la planeidad y superficie del elemento preexistente sean los adecuados, colocaremos el panel quickplack directamente sobre el soporte mediante el mortero adhesivo quickmortar.

- En caso de que las condiciones no sean las adecuadas, colocaremos el panel quickplack sobre el soporte con puntos de adhesivo en capa fina. Una vez colocado se deberá alinear y aplomar.

Se puede instalar tanto en horizontal como en vertical. En soportes con escasa adherencia utilizaremos tornillos disponibles en nuestra gama de productos quicktools.



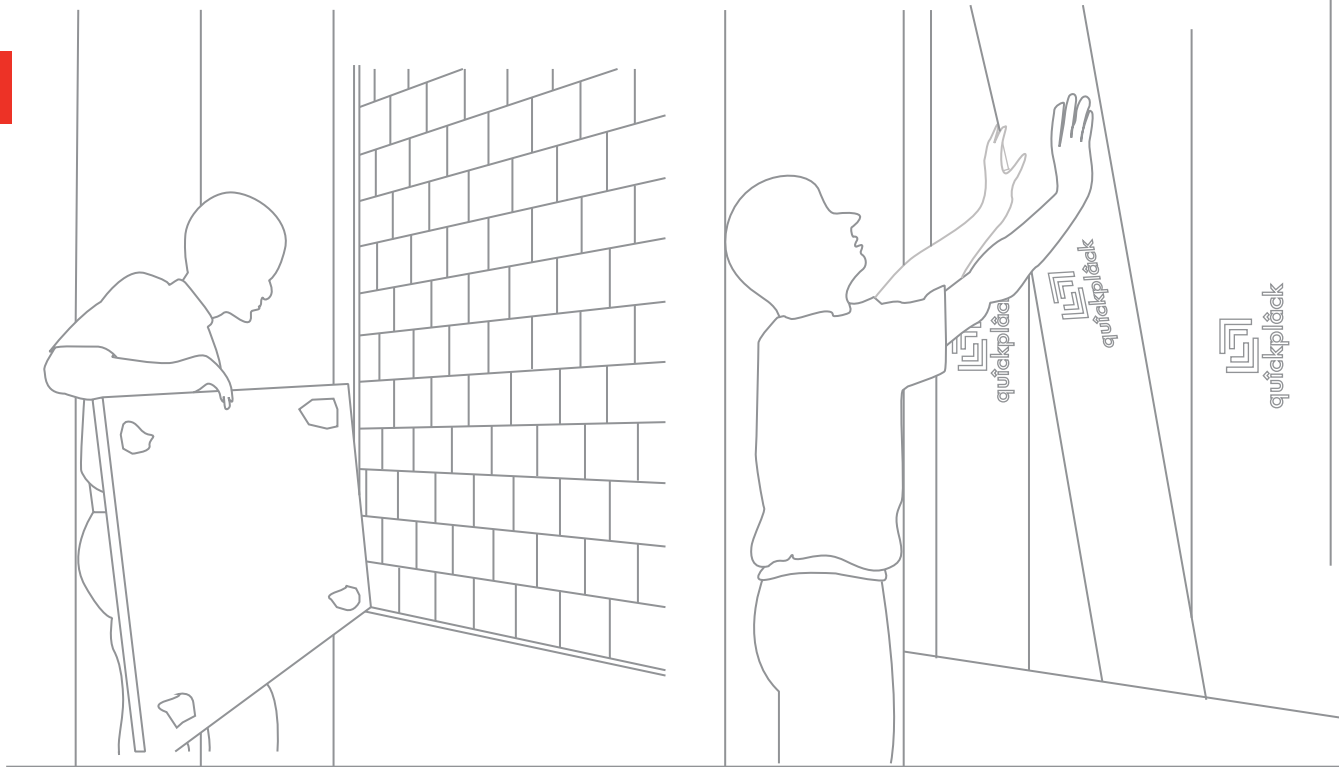

Las imágenes que se muestran en esta página sirven como ejemplo de los principales pasos para la instalación de los paneles. Los textos anteriores son descripciones resumidas. Consulte las fichas técnicas correspondientes, donde podrá encontrar descripciones detalladas sobre el producto y su proceso de instalación.

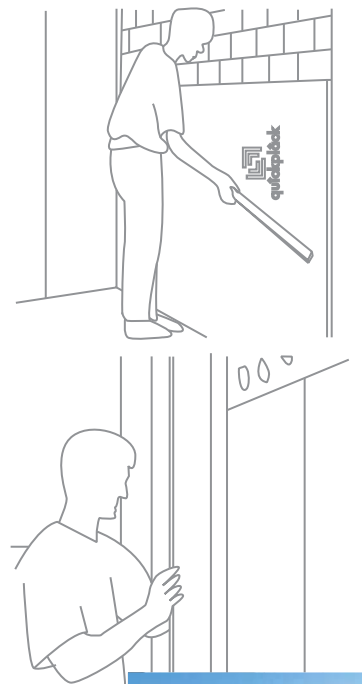

■ quickplack.

Soporte para baldosas cerámicas sobre estructuras metálicas o de madera.

El panel quickplack se instala de forma rápida y sencilla sobre estructuras metálicas o de madera como soporte de colocación para recubrimientos, utilizando para ello los tornillos disponibles en nuestra gama de productos quicktôols. Las uniones entre paneles deben coincidir encima de la estructura, en caso contrario se deberán pegar las juntas.

Una vez atornillado el panel quickplack se puede, sin ningún otro preparativo, colocar las baldosas cerámicas con nuestro mortero adhesivo quickmôrtar en capa fina.

En soportes planos que posibilitan la colocación con adhesivos en capa fina, es posible el uso de paneles con un grosor a partir de 5 mm. Para la colocación con puntos de adhesivo se debe escoger el panel en un grosor adecuado a partir de 20 mm según las exigencias de la obra.

Las esquinas y uniones deberán impermeabilizarse con nuestra banda quicksealing. También deberán impermeabilizarse adecuadamente los pasos de tubos y similares.

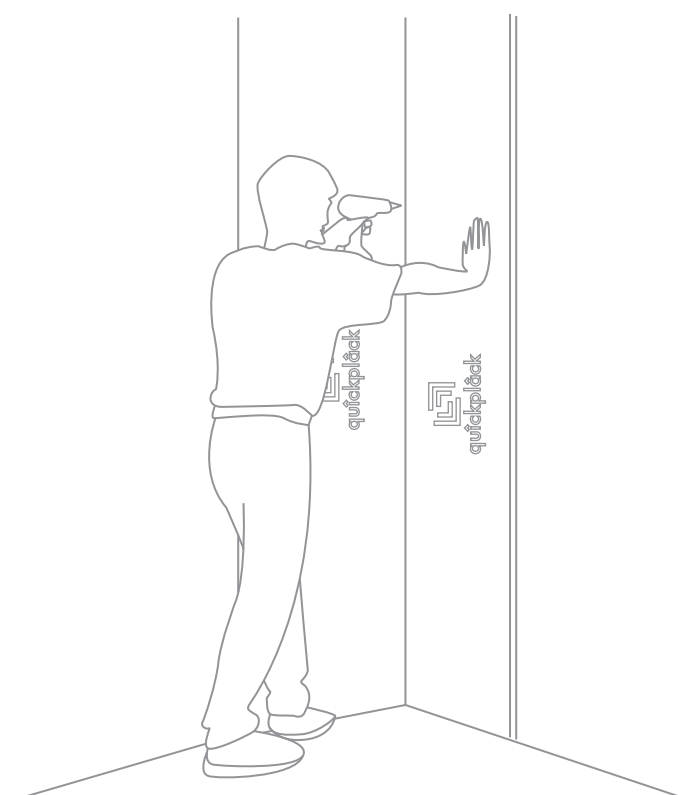



quïckplâck imper

Creación y división de nuevos espacios en cuartos húmedos.

En los baños, a menudo se requieren tabiques para la separación de duchas, cabinas de WC y división de estancias. Normalmente la construcción de estas paredes con ladrillos o estructuras paneladas requiere mucho tiempo y, a menudo, estas superficies no son aptas para la colocación de baldosas cerámicas sin otros preparativos.



quïckplâck imper

Utilizando los paneles quïckplâck en un grosor adecuado, se pueden crear tabiques estables y autoportantes de forma rápida y sencilla que, además, sirven directamente como soporte de colocación para baldosas cerámicas. En caso necesario se pueden fijar o estabilizar los tabiques con los ángulos o perfiles en forma de U disponibles en la gama de productos quïcktôols.

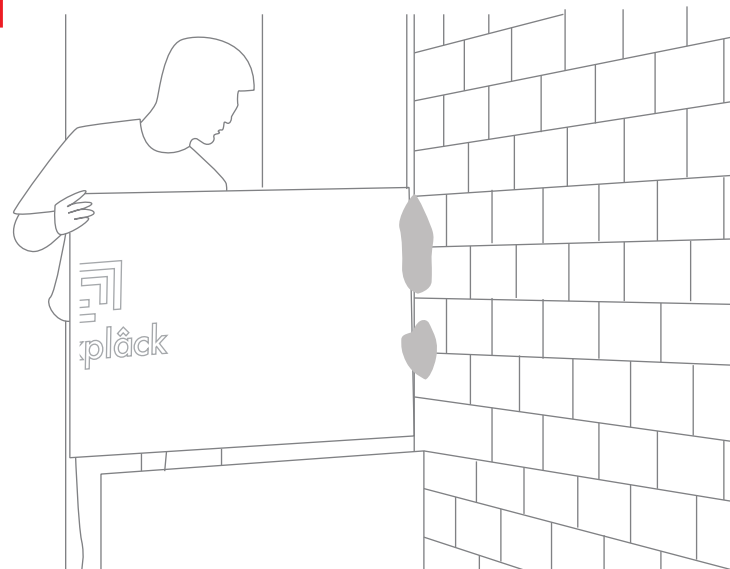

Se deben pegar las uniones entre paneles y encuentros con el soporte. También está disponible un perfil en forma de U de acero inoxidable que se puede utilizar como embellecedor de los cantos o como fijación para los herrajes. De esta manera se pueden realizar separaciones sencillas e incluso divisiones completas en duchas, lavabos y vestuarios.

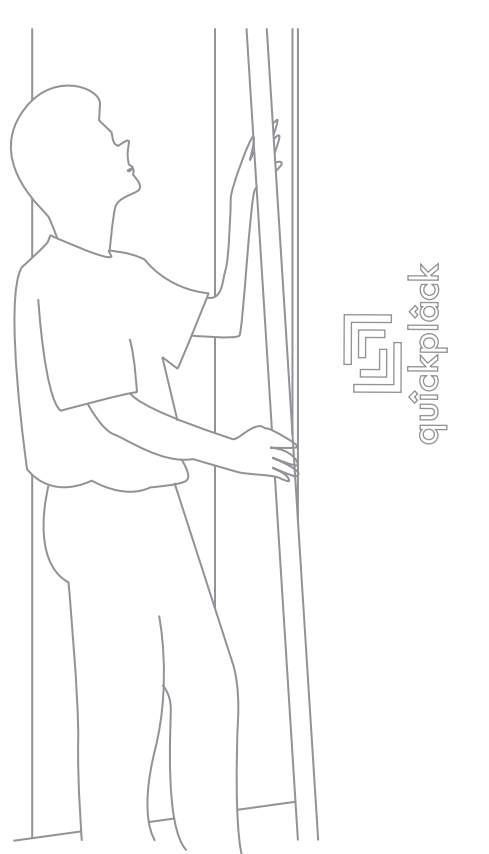

■ Aplicación para escaleras.

quîckplâck no sólo puede utilizarse como revestimiento, base de aplicación de baldosas o suplementación y rehabilitación de elementos verticales (paredes) u horizontales (suelos).

Al igual que nos permite diseñar piezas de mobiliario podemos también suplementar y rehabilitar o simplemente dar un nueva imagen, si es nuestro deseo, de escaleras en deficiente estado.

Para ello seguiremos los siguientes pasos.

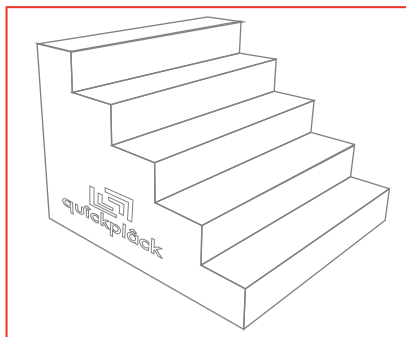

1

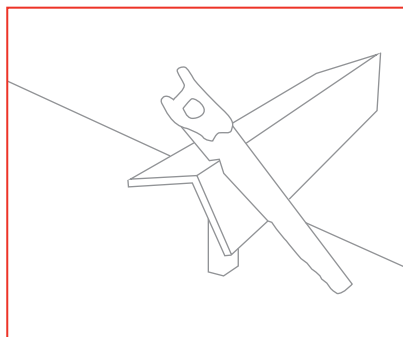

2

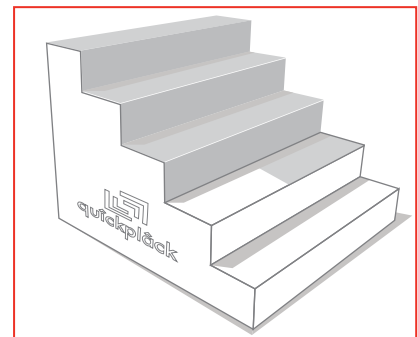

3

1.- Deberán corregirse las irregularidades o desperfectos del escalón ocasionadas por el tiempo, hasta lograr la planeidad de su superficie. Para ello, las superficies de aplicación deberán estar limpias de residuos y restos de suciedad y, si es necesario, suplementar dichos desperfectos con el panel apropiado o con mortero quîckmôrtar, según el caso.

2.- Cortar el elemento quîckplâck con forma de L (suma de huella y tabica de escalón preexistente), en la medida adecuada.

3.- Extender una fina capa de quîckmôrtar o mediante puntos de adhesivo de capa fina para asegurar la perfecta fijación del panelado.

4.- Se procederá al junteado de las uniones entre huella y tabica mediante la malla quîckfiber y la aplicación del adhesivo quîckmôrtar.

5.- Finalmente se procederá a la fijación del acabado previsto como terminación de la escalera.

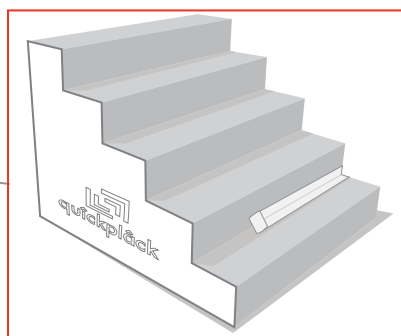

4

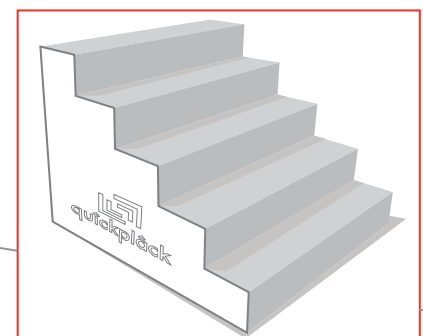

5



quïckdêsign

quïckdêsign es un servicio que ofrece quïckplâck con la finalidad de brindar una guía o ayuda en la elección de un diseño innovador de su proyecto.

El diseño de edificios modernos se caracteriza por una línea simple y clara. Hay muchos elementos de la arquitectura moderna que atraen la atención. Y lo importante en estos diseños es la funcionalidad, la simplicidad y transparencia. La arquitectura moderna hace hincapié en la importancia de la función desde el punto de vista de la plurifuncionalidad de cada ambiente y cada espacio. En lugar de seguir las ideas convencionales, se basa más en la creación de hogares basados en la ubicación, el diseño y la multifuncionalidad.



quïckdêsign es un servicio que toma en cuenta las formas puras y las líneas rectas por encima de todo. Con el uso de quïckplâck podemos crear espacios modernos dentro de un abanico de estilos, que definen la personalidad de quienes los habitan.

Si quieres que el interior de tu hogar tenga un estilo actual, sin duda alguna el estilo que te proponemos es el que estás buscando. Si buscas las claves de una ambientación y espacio contemporáneos, enhorabuena, eso es precisamente lo que te ofrece quïckplâck en su área quïckdêsign.





Muros prefabricados.

Construir un muro a medida, ya no es un problema, nosotros hacemos lo más difícil, solo tienes que instalarlo, te lo enviamos 100% acabado con tu diseño. Podrás instalar cientos de m2 en un solo día, sin importar el clima y sin largas esperas.

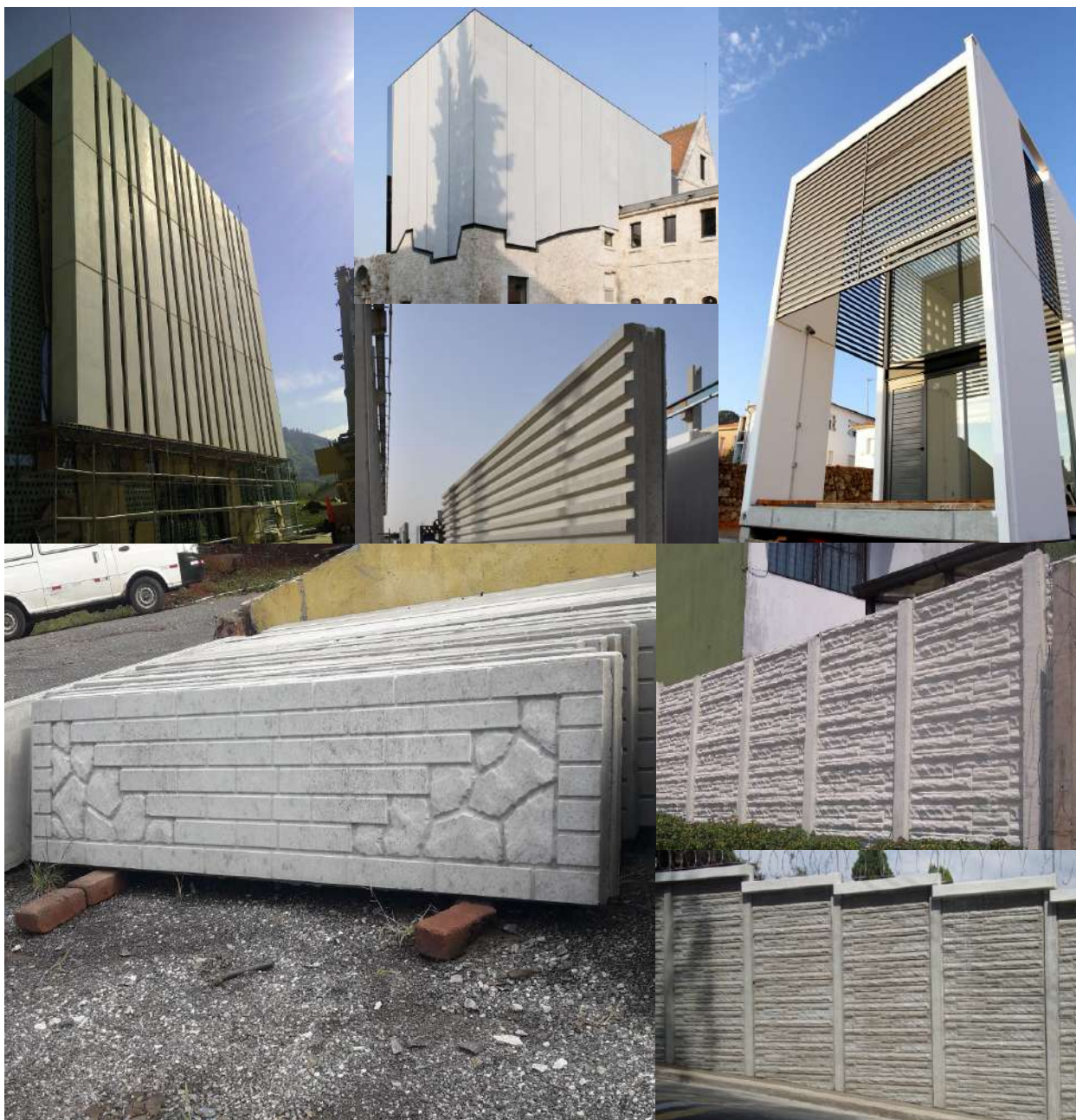



Esculturas y Tematizaciones

Cualquier volumen puede ser realizable con nuestros sistemas, morteros técnicos y nuestra tecnología avanzada de última generación, todo en tiempo record, NADA ES IMPOSIBLE.



quïckdêsign

Escaleras prefabricadas.

Instala cualquier tipo de escalera o grada en tiempo record, firmes, seguras y con el mínimo peso, nosotros conseguimos que lo imposible sea tu realidad, sorprende a tus clientes en solo un instante con nuestra construcción avanzada.





Elementos decorativos prefabricados

Simplemente sin limites, desafía la gravedad, crea volúmenes impensables e increíbles, multitud de formas, creaciones divertidas e impresionantes, así es quickdesign. SORPRENDETE!!!



quïckdêsign

Letras corpóreas prefabricadas.

Nuestro departamento creativo, te ayudará a conseguir la imagen corporativa deseada de tus clientes todo lo que imagines es posible con **quïckdêsign**.



Diseño y prefabricación de kit modulares.

Nuestro departamento técnico, te ayuda a configurar kit completos o parciales para la construcción industrializada de tus diseños, comparte con nosotros tus futuras construcciones y haz realidad los sueños de tus clientes.

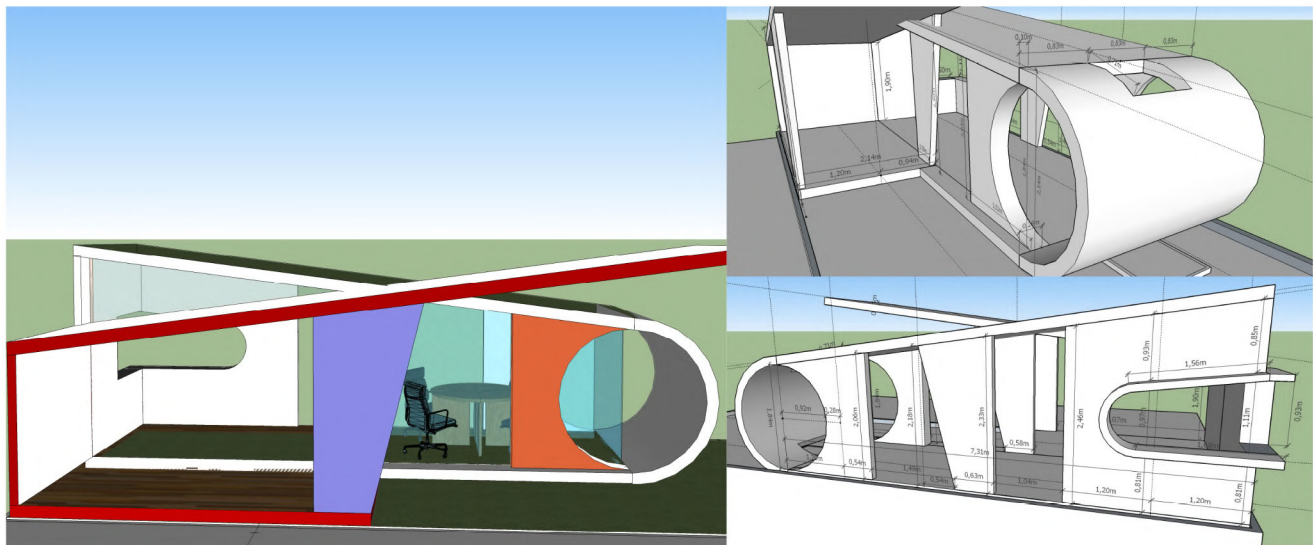
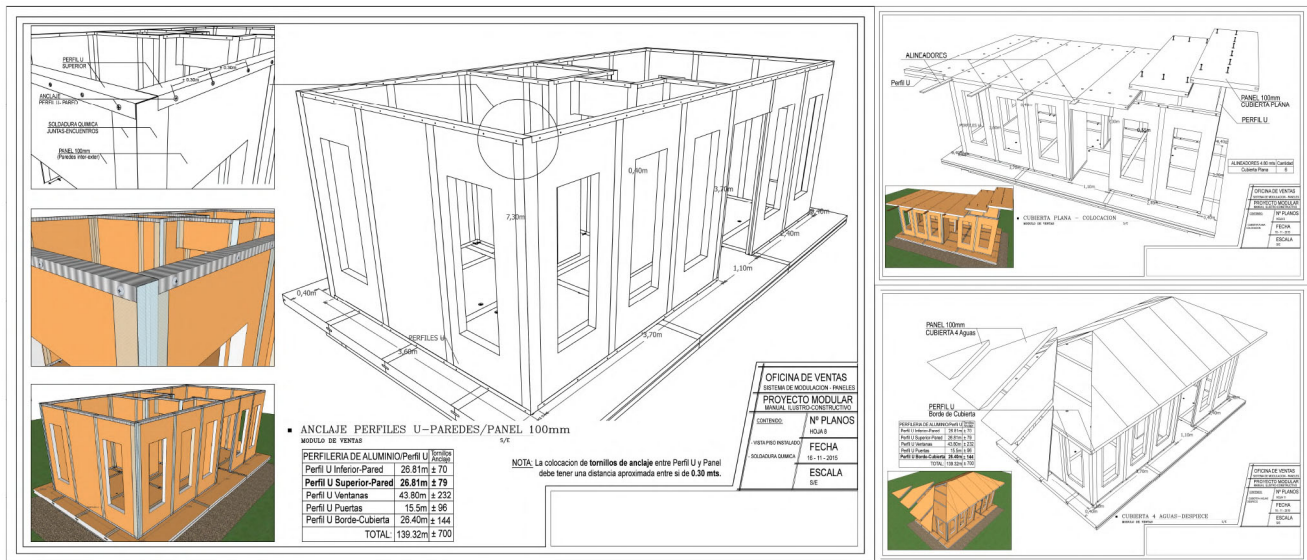



+34 968 808 010

+34 608 535 097

+34 619 199 399

www.quickplack.com

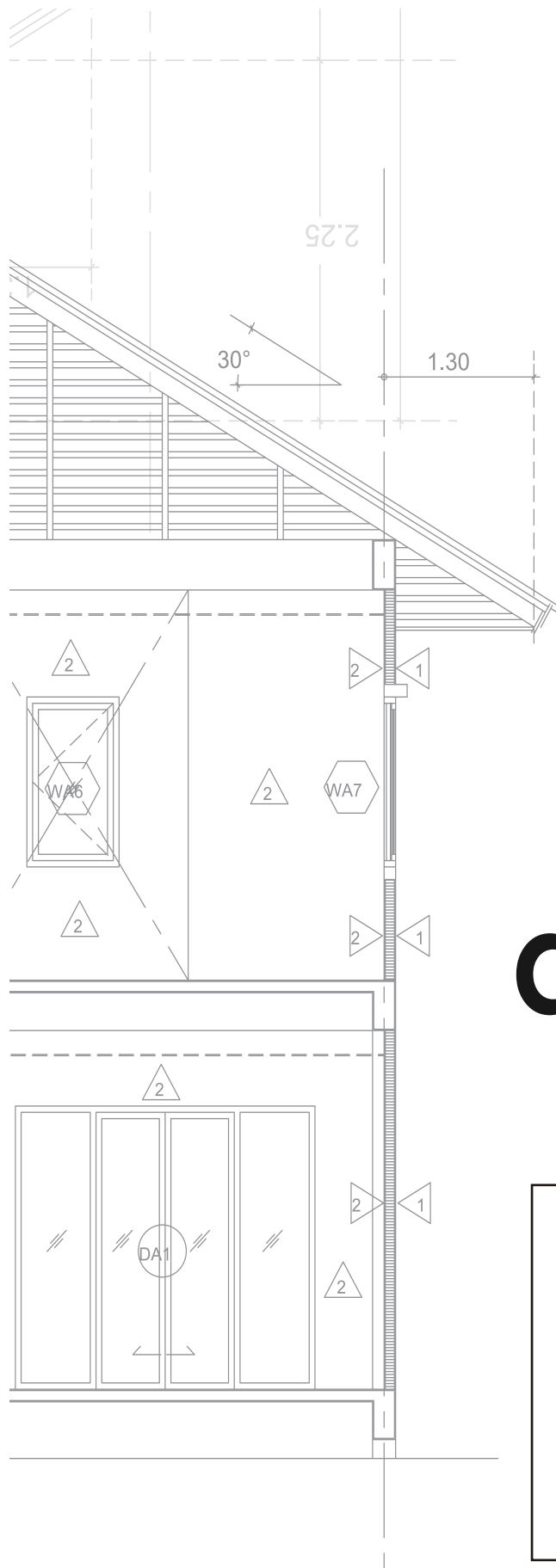

quïckplâck[®]

DISTRIBUIDOR AUTORIZADO

España

+34619199399
+34606852013

quickplack@quickplack.com

www.quickplack.com